



RISING SUN GROUP

СОЛНЕЦАЗАЩИТНЫЕ СИСТЕМЫ



ШТОРЫ ПЛИССЕ

ТЕХНИКА + ЦЕНЫ

2016



RISING SUN GROUP

RSGRF.RU

Уважаемые партнеры!

В данной книге размещена техника, цены и полный ассортимент штор из плиссированной ткани. Компания RSG производит изделия из комплектующих и тканей известной немецкой компании «BLOECKER», качество технологического процесса полностью соответствует стандартам «BLOECKER».

Каталог предназначен для профессионального использования.

Компания RSG является производственной и работает только через сертифицированных дилеров.

Телефон технической поддержки - 8(800)333-35-58

Отдел приема заказов - 8 (495) 230-1-032

Сайт с технической документацией – www.rsgrf.ru

info@rsgrf.ru



COSIFLOR®

Plissoes

Профили и пластмассовые детали поставляются в следующих цветах:



Профили

Пластиковые детали

белый
(крашенный)

белый



серебристый
(анодированный)

серый



темно-коричневый
(крашенный)

черный



латунь
(анодированный)

черный

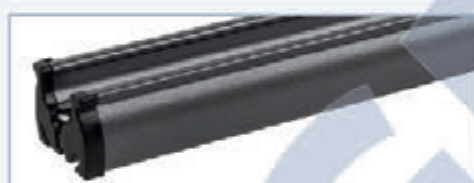

антрацит
(крашенный)

черный

За дополнительную плату возможна покраска профилей в нестандартный цвет.
Для выбора цвета применяется карта цветов RAL.

Варианты управления

4 различных варианта управления на выбор



Ручка
применяется для изделий
VS, PL11, D4, PL30-42, SR1S.



Тормоз шнура
Применяется для
свободновисящих изделий
F1-3, FSlope.



Замкнутая цепь
Применяется для
свободновисящей системы
F4.



Электропривод 24V
Применяется для
систем FE, PLE.

Словарь терминов



Сумма величин этих трёх характеристик составляет 100%.

Влияние вентиляции, типа монтажа и расстояния от окна не учитываются.

Каждая ткань в каталоге Cosiflor имеет индивидуальные характеристики:
R - отражение.
A - поглощение.
T - пропускаемость.
(все данные отражены в %)

Плиссе для рабочих помещений, в которых используются мониторы:

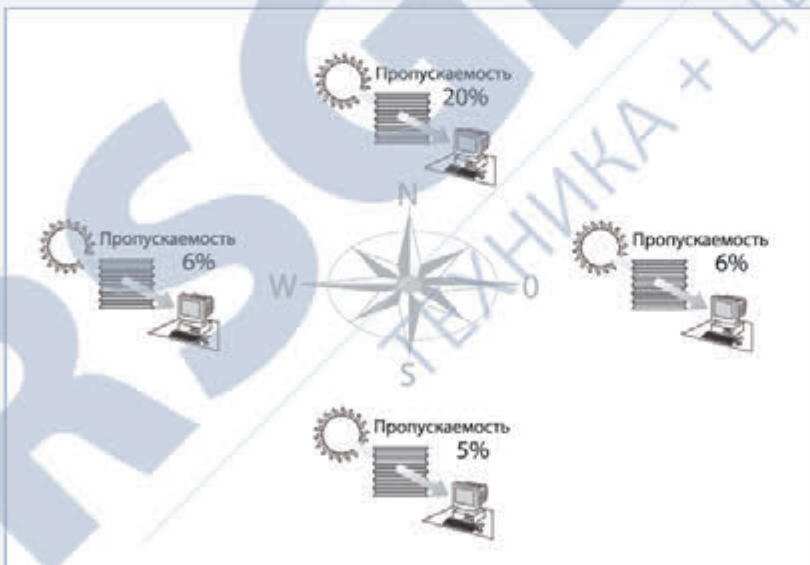

Яркость солнечного излучения зависит от стороны света.

Внутренняя защита от солнца должна рассеивать солнечный свет.

Согласно директиве Евросоюза, максимально допустимый коэффициент светопрозрачности задаётся в процентах для каждой стороны света.

В каталоге точками обозначены ткани, пригодные для той или иной стороны света.

Детальные представления на стр. 11.0

Инструкция по уходу за продукцией

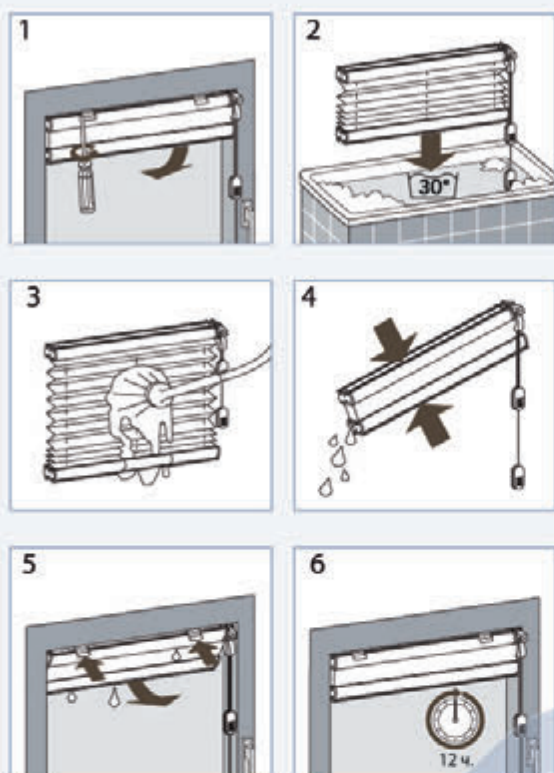

Инструкции по уходу за шторами плиссе

Для тканей, обозначенных значком

Плиссированная ткань изделий легко чистится. Опустите штору в раствор мягкого моющего средства в воде с температурой не выше 30° С, хорошо прополощите, дайте воде стечь. Со шторы не должно капать.

После этого повесьте её влажной и дайте высохнуть в сложенном состоянии. В процессе сушки не забывайте открывать и закрывать штору, чтобы складки не склеивались. Гладить изделие не нужно.

Механические детали штор с электроприводом и механическим приводом не должны контактировать с водой и моющими средствами.

Особым образом чистятся все шторы, в которых используются металлизированные материалы со светоотражающим покрытием. Их протирают влажной тряпкой. Не тереть!

Точные указания по специфике чистки отдельных материалов смотрите, пожалуйста, в разделе «Характеристики тканей».

Мы не советуем прибегать к чистке ультразвуком или химической обработке и не даём никаких гарантий при повреждении деталей или материалов.

Примечания к продукции

Важно!

Не используйте для мытья оконных рам и стекол сильнодействующие чистящие средства, а также средства, в состав которых входит спирт, и которые могут прямо или косвенно (в виде конденсата) соприкасаться с материалом изделия. Также при недостаточной вентиляции на изделии может образоваться конденсат. Чтобы избежать этого, пользуйтесь при монтаже инструкцией по сборке, приложенной к изделию.

Мы не даём никаких гарантий на повреждения ткани, вызванные конденсированием влаги или экскрементами насекомых.

Шторы плиссе предназначены только для отапливаемых внутренних помещений и не подходят для использования в бассейнах или в качестве наружных систем светозащиты. При наружном монтаже или использовании штор в помещениях с открытым или полустекленным потолком, таких как бассейны, мы не берём на себя гарантийных обязательств по обслуживанию.

Внимание!

Плиссе с электроприводом не предназначены для монтажа во влажных помещениях (ванные комнаты, бассейн, теплицы).

Совет:

Пользуйтесь вашими шторами плиссе ежедневно, и они будут долго радовать Вас.

Вспомогательные устройства



Гриф без шарнира.

Применяется для управления системами VS, PL11, PL 30-42 SR1S.



Гриф с шарниром.

Применяется для управления системами VS, PL11, PL 30-42 SR1S.

Варианты монтажа продукции



Держатель нити.

Включен в комплект при типе крепления - потолок.



Потолочный кронштейн (клипса).

Включен в комплект при типе крепления - потолок.



Настенный кронштейн (для любых вертикальных поверхностей).

Включен в комплект при типе крепления - стена.











Клеевой профиль.

Фиксируется к стеклу с помощью клейкой ленты. (Доп. плата - раздел №10)



Клеммный кронштейн.

Применяется только для открываемых створок. (Доп. плата - раздел №10)

1	Вертикальные окна / балконные двери	Натяжные Допустимые размеры: макс. ширина 150 см макс. высота 150 см или макс. ширина 120 см макс. высота 220 см	 VS 1 VS 2 VS 3 (день+ночь) VS SD (день+ночь)
2	Вертикальные окна / балконные двери	Натяжные Допустимые размеры: макс. ширина 150 см макс. высота 150 см или макс. ширина 120 см макс. высота 220 см	 VS 4 Slope VS 5 Пятиугольник VS 6 Шестиугольник VS 7/VS 8 Трапеция VS 9/VS 10 Треугольник
3	Вертикальные окна/ балконные двери	Свободновисящие Допустимые размеры: макс. ширина 230 см* макс. высота 260 см *зависит от ширины ткани	 F1 Тормоз шнура F3 Тормоз шнура* (день+ночь) F4 Цепь FE Электропривод* *Также с поддерживающим тросом
4	Косые фронтальные окна	Свободновисящие Допустимые размеры: макс. ширина 80/220 см* макс. высота 260 см *зависит от ширины ткани	 F Slope 1 (5° – 35°) F Slope 2 (5° – 50°) FD Slope 3 (5° – 50°) FD Slope 4 (5° – 45°)
5	Мансардные окна	Мансардные окна Допустимые размеры: макс. ширина 150 см макс. высота 150 см	 DF 10 DF 20 DF 30 (день+ночь)
6	Стекланные крыши/ зимние сады	Потолочные системы Допустимые размеры: макс. ширина 150 см макс. высота 400 см	 PL 11 Управление грифом PLE 12 Электропривод
7	Стекланные крыши/ зимние сады	Потолочные системы Допустимые размеры: макс. ширина 150 см макс. высота 400 см Slope	 PL 30/31 Трапеция PL 32/33 Треугольник PLE 30/31 Трапеция/Эл. привод PLE 32/33 Треуг./Эл. привод PL 40 Slope Угол PL 41/42 Пяти-/Шестиугольник
8	Треугольные и арочные окна	Треугольные и арочные окна	 SD 2 Треугольник SD 3 Треугольник SDP 2 Треугольник потолочн. SDP 3 Треугольник потолочн. SR 1 Полукруг SR 1S Полукруг SR 2 Четверть круга
9	Электротехнические комплектующие		
10	Комплектующие		
11	Характеристики тканей		

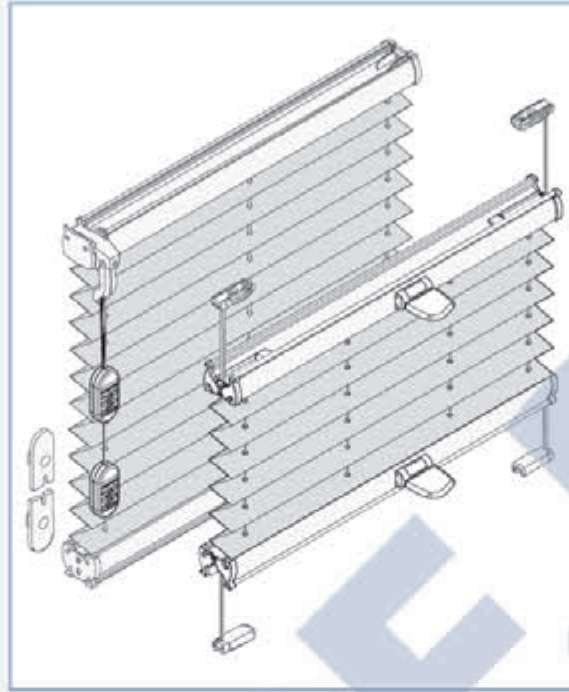

- 1**
- VS 1
 - VS 2
 - VS 3 (День + ночь)
 - VS SD (День + ночь)



VS 1, VS 2

VS 1

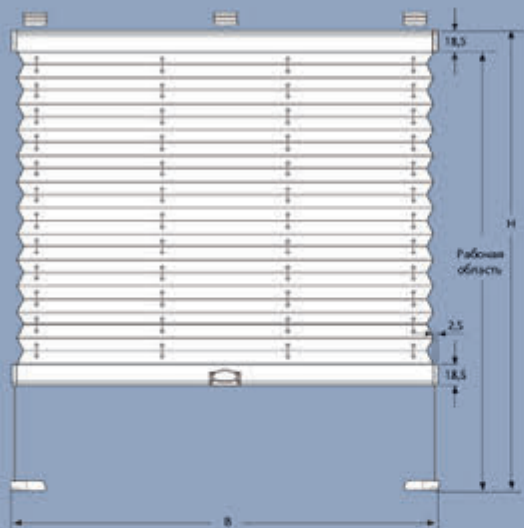

Монтаж:
вертикально

ткань Duette
ткань плассо

VS 2

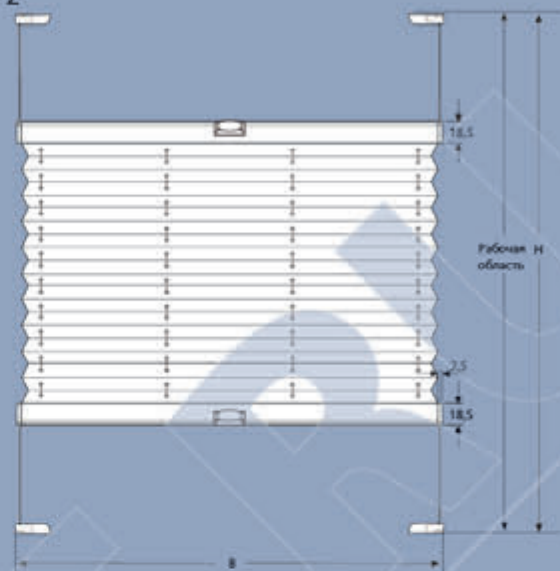

Монтаж:
вертикально

ткань Duette
ткань плассо

Управление:



Ручка или гриф
управления



Потолочный кронштейн
48100 серебристый
48101 белый
48102 чёрный



Держатель нити
48130 серый
48131 белый
48132 чёрный

Размеры:

VS 1 / VS 2:
макс. ширина (B) 150 см
макс. высота (H) 150 см
или
макс. ширина (B) 120 см
макс. высота (H) 220 см

VS 1
мин. ширина (B) 12 см
мин. высота (H) 20 см

VS 2
мин. ширина (B) 20 см
мин. высота (H) 20 см



Настенный кронштейн
48200 серебристый
48201 белый
48202 чёрный

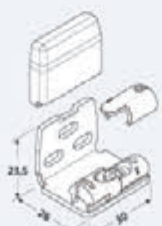

Настенный кронштейн
с держателем нити
48230 серый
48231 белый
48232 чёрный

VS 1

Распущено	Сложено
50 см	ок. 5 см
100 см	ок. 6 см
150 см	ок. 7 см
200 см	ок. 8 см
220 см	ок. 9 см

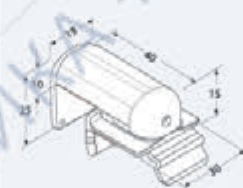

Клеммный кронштейн
48301 белый
48302 чёрный

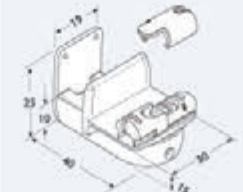

Клеммный кронштейн
с держателем нити
48331 белый
48332 чёрный

VS 2

Распущено	Сложено
50 см	ок. 5 см
100 см	ок. 6 см
150 см	ок. 7 см
200 см	ок. 8 см
220 см	ок. 9 см



Декоративная шина
держателей нити
48620 серебристый
48621 белый
48622 темно-коричневый



Управляющий гриф
с шарниром
48500 125 см
48501 150 см
48502 200 см
48503 250 см

VS 3, VS SD

VS 3 (День+ночь)

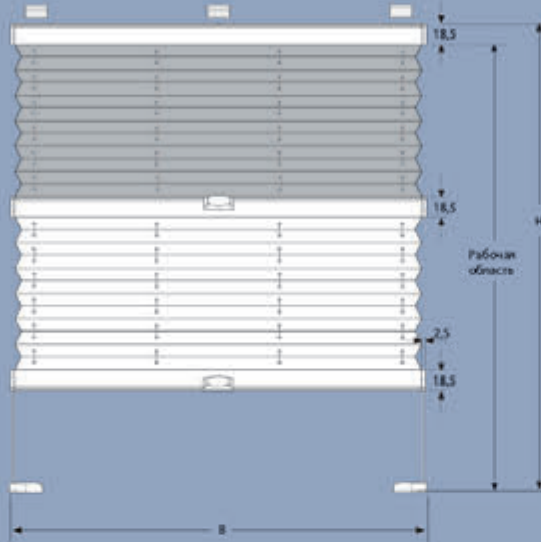

Монтаж: вертикально
 ткань: Duette
 ткань: плиссе

VS SD (День+ночь)

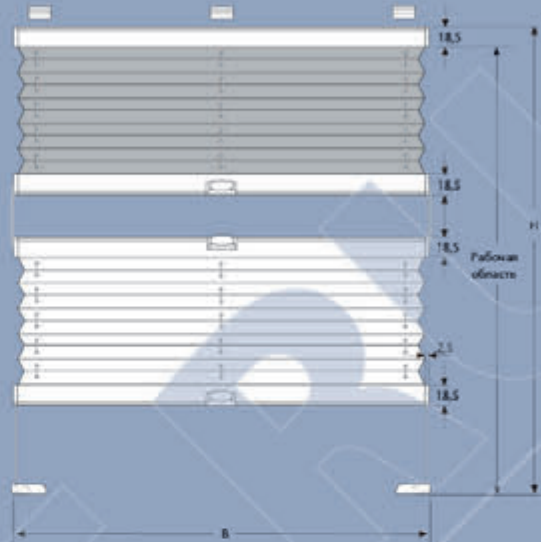

Монтаж: вертикально
 ткань: Duette
 ткань: плиссе

Управление



Ручка или гриф управления



Потолочный кронштейн
 48100 серебристый
 48101 белый
 48102 черный



Держатель троса
 48130 серый
 48131 белый
 48132 черный

Размеры

VS 3:
 макс. ширина (B) 150 см
 макс. высота (H) 150 см
 или
 макс. ширина (B) 120 см
 макс. высота (H) 220 см

VS SD:
 макс. ширина (B) 100 см
 макс. высота (H) 220 см

VS 3, VS SD:
 мин. ширина (B) 12 см
 мин. высота (H) 20 см



Настенный кронштейн
 48200 серебристый
 48201 белый
 48202 черный

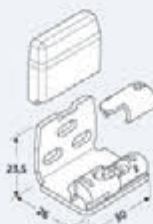

Настенный кронштейн с держателем нити
 48230 серый
 48231 белый
 48232 черный

VS 3

Распущено	Сложено
50 см	ок. 7 см
100 см	ок. 8 см
150 см	ок. 9 см
200 см	ок. 10 см
220 см	ок. 11 см

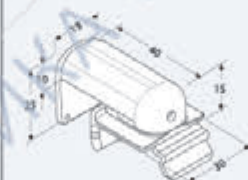

Клеемный кронштейн
 48301 белый
 48302 черный

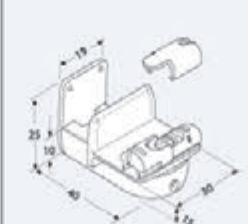

Клеемный кронштейн с держателем троса
 48331 белый
 48332 черный

VS SD

Распущено	Сложено
50 см	ок. 9 см
100 см	ок. 10 см
150 см	ок. 11 см
200 см	ок. 12 см
220 см	ок. 13 см

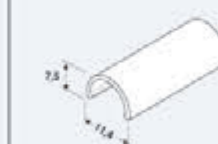

Декоративная шина держателей нити
 48620 серебристый
 48621 белый
 48622 темно-коричневый



Управляющий гриф с шарниром
 48500 125 см
 48501 150 см
 48502 200 см
 48503 250 см

VS 1, VS 2, VS 3, VS SD

Кол-во кронштейнов	3						3						3						
	50						60						70						
Ширина, см																			
Ценовая категория	PGA	PG0	PG1	PG2	PG3	PG4	PGA	PG0	PG1	PG2	PG3	PG4	PGA	PG0	PG1	PG2	PG3	PG4	
Высота, см	80	67	74	80	89	93	102	72	80	88	99	104	115	79	87	95	108	116	127
	90	70	78	83	93	101	109	76	84	91	104	112	124	82	90	100	116	124	137
	100	74	82	88	99	104	117	80	88	96	110	118	133	85	93	104	124	133	147
	110	76	85	90	104	110	125	82	90	100	117	126	140	88	98	109	131	140	156
	120	79	87	95	112	118	132	85	93	104	125	134	149	91	101	115	137	148	167
	130	82	90	100	116	127	138	88	98	109	132	141	157	95	104	119	145	156	177
	140	84	92	103	120	134	148	91	101	115	137	149	167	99	109	126	152	165	186
	150	86	96	108	130	138	156	95	104	119	143	156	177	103	114	132	159	174	198
	160	89	99	114	136	143	162	96	106	125	151	164	185	106	118	136	167	183	207
	170	92	102	117	139	152	173	101	112	131	157	172	196	112	123	141	175	191	219
	180	96	105	120	147	159	179	105	116	135	165	181	204	115	126	148	183	201	230
	190	99	109	126	152	166	187	107	119	139	172	187	213	118	131	152	191	209	241
	200	101	112	131	158	173	198	113	124	143	179	196	226	122	135	158	200	219	252
	210	104	115	135	166	181	205	115	127	149	186	204	235	125	139	164	206	229	263
	220	106	118	139	172	187	215	119	132	154	194	212	245	129	142	171	215	238	276

Кол-во кронштейнов	3						3						3						
	80						90						100						
Ширина, см																			
Ценовая категория	PGA	PG0	PG1	PG2	PG3	PG4	PGA	PG0	PG1	PG2	PG3	PG4	PGA	PG0	PG1	PG2	PG3	PG4	
Высота, см	80	85	93	102	118	127	140	95	104	116	134	142	157	101	112	124	143	153	171
	90	88	98	106	127	136	150	98	108	120	141	152	169	105	116	131	152	165	184
	100	91	101	114	135	145	161	103	114	127	151	162	182	108	120	137	162	175	198
	110	95	104	119	142	153	173	106	118	134	159	173	194	115	126	143	172	186	210
	120	99	109	125	150	162	184	113	124	140	168	183	206	119	132	150	182	199	226
	130	104	115	132	158	172	196	115	127	147	178	194	219	123	136	156	191	209	238
	140	106	118	137	167	182	206	120	133	152	186	203	233	127	141	164	202	221	252
	150	113	124	142	175	191	217	124	137	158	196	213	244	133	147	171	211	233	268
	160	115	127	149	184	201	232	127	141	166	205	227	259	136	151	178	222	244	281
	170	120	133	153	193	211	242	133	147	172	215	236	273	142	157	185	234	255	296
	180	123	136	159	201	221	254	136	151	179	226	247	285	147	162	193	243	269	310
	190	127	141	167	210	233	268	141	156	185	235	259	298	152	168	200	253	281	328
	200	132	145	173	219	242	280	147	162	194	244	271	312	156	173	206	264	294	343
	210	135	150	179	229	252	293	151	167	200	254	282	329	162	179	213	277	307	358
	220	139	154	185	237	263	306	155	172	206	264	294	343	166	184	222	287	319	374

Расчеты VS 3/VS SD: Размер и цена верхнего полотна
 + Размер и цена нижнего полотна
 = Сумма
 (складывается из двух полотен)

Пример: В 60 x H 100 / PG 2 = 110
 + В 60 x H 100 / PG 4 = 133
 = Сумма = 243

Цены:

Клеммный кронштейн 48301 белый, 48302 черный, за штуку: **6.70 €**
 Клеммный кронштейн с держателем нити 48331 белый, 48332 черный, за штуку: **7.70 €**
 Шина для закрытия держателя нити, верхняя/нижняя 48620 серебристый, 48621 белый, 48622 темно-коричневый,
 за метр: **11.70 €**
 Управляющий гриф с шарниром 48500, 125 см: **38,60 €**; 48501, 150 см: **41.00 €**; 48502, 200 см: **46.10 €**; 48503, 250 см: **50.80 €**

VS 1, VS 2, VS 3, VS SD

Кол-во кронштейнов	4						4						4						
	110						120						130						
Ширина, см																			
Ценовая категория	PGA	PG0	PG1	PG2	PG3	PG4	PGA	PG0	PG1	PG2	PG3	PG4	PGA	PG0	PG1	PG2	PG3	PG4	
Высота, см	80	107	119	134	154	167	185	115	127	141	167	179	200	125	139	154	182	196	217
	90	114	125	140	166	179	200	120	133	149	178	191	213	132	145	162	194	209	235
	100	119	132	148	177	190	213	124	138	156	188	204	232	136	151	171	205	225	251
	110	123	136	154	186	203	230	130	143	165	200	216	246	141	156	179	217	237	269
	120	127	141	161	198	213	244	134	149	172	210	232	262	147	162	187	230	251	286
	130	133	147	169	207	228	260	139	154	181	222	244	279	153	169	196	242	266	305
	140	136	151	177	219	239	275	145	161	187	235	257	296	158	175	204	254	280	322
	150	142	157	184	230	252	290	151	167	196	245	271	312	164	182	212	269	295	342
	160	147	162	191	241	264	306	156	173	204	259	285	330						
	170	152	168	200	252	279	322	162	179	212	270	298	347						
	180	157	174	206	263	291	340	166	184	221	282	312	365						
	190	162	181	215	276	306	355	172	190	230	295	329	382						
	200	167	185	225	286	319	373	178	198	238	308	343	401						
	210	172	191	232	298	333	389	183	203	246	321	358	419						
	220	178	198	239	310	346	406	189	209	254	335	374	438						

Кол-во кронштейнов	4						4						
	140						150						
Ширина, см													
Ценовая категория	PGA	PG0	PG1	PG2	PG3	PG4	PGA	PG0	PG1	PG2	PG3	PG4	
Высота, см	80	133	147	164	194	207	233	138	153	172	204	220	246
	90	137	152	172	205	222	250	143	159	182	217	236	266
	100	143	158	181	217	237	269	151	167	190	232	251	285
	110	149	165	188	232	252	286	156	173	200	245	268	306
	120	155	172	199	244	268	306	162	181	209	259	284	326
	130	161	178	206	257	282	325	168	186	219	274	299	346
	140	166	184	216	271	298	344	175	194	229	287	316	367
	150	172	191	227	285	313	365	182	201	238	301	335	388

Расчеты VS 3/VS SD: Размер и цена верхнего полотна
+ Размер и цена нижнего полотна
= Сумма
(складывается из двух полотен)

Пример: В 60 x H 100/PG 2 = 110
+ В 60 x H 100/PG 4 = 133
= Сумма = 243

Цены:

Клеммный кронштейн 48301 белый, 48302 черный, за штуку: **6.70 €**
Клеммный кронштейн с держателем нити 48331 белый, 48332 черный, за штуку: **7.70 €**
Шина для закрытия держателя нити, верхняя/нижняя 48620 серебристый, 48621 белый, 48622 темно-коричневый, за метр: **11.70 €**
Управляющий гриф с шарниром 48500, 125 см: **38.60 €**; 48501, 150 см: **41.00 €**; 48502, 200 см: **46.10 €**; 48503, 250 см: **50.80 €**

VS 1, VS 2, VS 3, VS SD

Монтаж на штапик окна

Ширину следует замерить в нескольких местах из-за возможных неровностей окна.



1. Рама со скосом



2. Рама без скоса

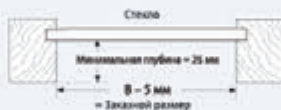

Монтаж на раме

Обратите внимание на выступающие части окна.

Размеры B и H
Желаемый размер =
Размер изделия



При монтаже на клеммных зажимах следует учесть 10 мм по высоте (H) на зажим.

X — желаемый размер перекрытия изделием светового проема

При монтаже на раме необходимо указать световой проем окна + желаемый размер перекрытия изделием светового проема (X).



Обратите внимание на выступающие части окна.

X1 ≈ 3,5 см.
X2 ≈ 1,5 см.

Размеры даны приближенные, зависят от величины штапика.

VS1



VS1

Верхний и нижний профили из алюминия, цвета — серебристый, белый, темно-коричневый, латунь, антрацит.

Монтаж:
вертикально



VS2



VS2

Верхний и нижний профили из алюминия, цвета — серебристый, белый, темно-коричневый, латунь, антрацит.

Монтаж:
вертикально



VS 1, VS 2, VS 3, VS SD

VS 3



VS SD



Внимание!

Если не предусмотрено иначе,
ширина ткани = ширина профиля

Несколько моделей подряд:

Световой зазор между изделиями (расстояние между полосами материала ткани) ок. 10 мм. Необходимое расстояние между профилями определяется конструкцией изделий.



VS 3

Верхний и нижний профили из алюминия, цвета — серебристый, белый, темно-коричневый, латунь, антрацит.

Монтаж:
вертикально



VS SD

Верхний и нижний профили из алюминия, цвета — серебристый, белый, темно-коричневый, латунь, антрацит.

Монтаж:
вертикально



При установке штор плиссе следует оставлять минимум 5 мм расстояния между оконным стеклом и профилями с тканью!

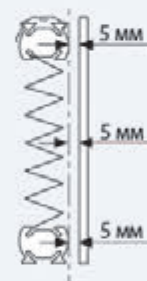

Для заметок

RSGRF.RU
ТЕХНИКА + ЦЕНЫ 2016

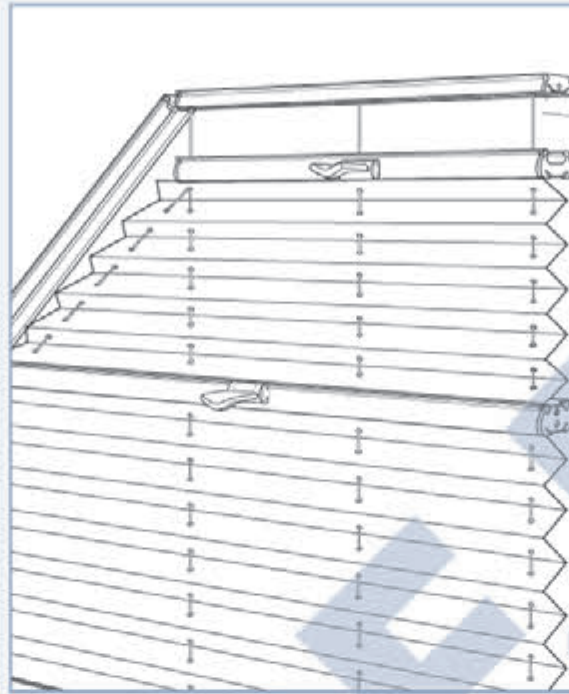

2	VS 4Slope	Трапеция
	VS 5	Пятиугольник
	VS 6	Шестиугольник
	VS 7/VS 8	Трапеция
	VS 9/VS 10	Треугольник



VS 4 Slope

VS 4 Slope

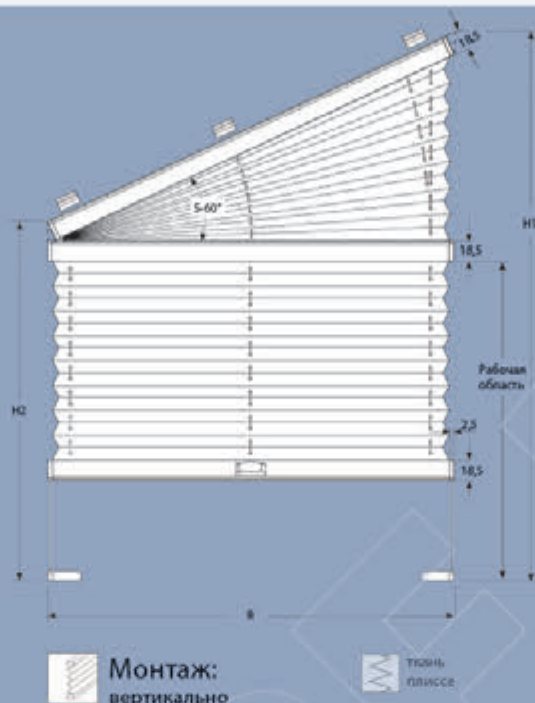

Заказные размеры:
B — ширина
H1 — высота правая
H2 — высота левая

Монтаж:
вертикально

Ткань:
плиссе

Управление



Ручка или гриф управления



Потолочный кронштейн
48100 серебристый
48101 белый
48102 чёрный



Держатель нити
48130 серый
48131 белый
48132 чёрный

Допустимые
размеры VS 4:

макс. ширина наклона 230 см*
макс. ширина осн. (B) 150 см
макс. высота (H1) 150 см
или
макс. ширина осн. (B) 120 см
макс. высота (H1) 220 см

мин. ширина осн. (B) 30 см
мин. высота (H1) 30 см
мин. высота (H2) 10 см

Наклон 5° – 60°
*зависит от ширины ткани



Настенный кронштейн
48200 серебристый
48201 белый
48202 чёрный

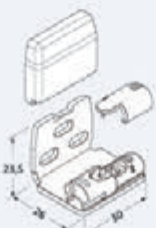

Настенный кронштейн
с держателем нити
48230 серый
48231 белый
48232 чёрный

VS 4 Slope

Распушено Сложено



50 см	ок. 6 см
100 см	ок. 7 см
150 см	ок. 8 см
200 см	ок. 9 см
220 см	ок. 10 см

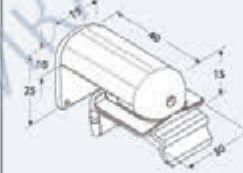

Клеммный кронштейн
48301 белый
48302 чёрный

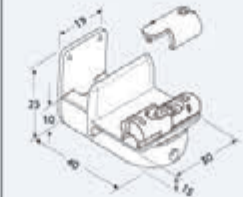

Клеммный кронштейн
с держателем троса
48331 белый
48332 чёрный

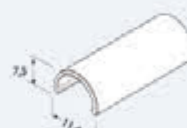

Декоративная шина
держателей нити
48620 серебристый
48621 белый
48622 темно-коричневый



Управляющий гриф
с шарниром
48500 125 см
48501 150 см
48502 200 см
48503 250 см

VS 4 Slope

Кол-во кронштейнов	3					3					3					
	50					60					70					
Ширина, см																
Ценовая категория	PG0	PG1	PG2	PG3	PG4	PG0	PG1	PG2	PG3	PG4	PG0	PG1	PG2	PG3	PG4	
Высота, см	80	148	155	164	171	180	158	167	179	186	197	169	177	193	200	215
	90	153	159	172	179	189	163	172	187	194	207	173	185	201	212	225
	100	157	163	179	185	198	168	176	194	202	218	177	190	212	221	236
	110	161	171	185	193	206	172	184	201	213	228	184	195	219	230	249
	120	163	175	193	201	216	175	189	212	221	237	188	202	228	239	261
	130	168	182	198	208	224	180	194	218	229	248	192	208	236	249	272
	140	174	186	206	219	234	186	200	225	238	260	197	216	245	260	284
	150	179	191	216	224	244	190	206	234	247	269	201	221	254	269	295
	160	180	195	220	232	254	193	213	240	257	281	207	228	263	280	310
	170	185	200	227	239	262	198	218	249	265	291	213	234	272	290	322
	180	188	204	234	248	273	202	223	258	274	303	218	240	280	300	333
	190	194	214	242	257	282	208	230	266	283	315	222	247	290	312	348
	200	199	218	249	266	291	214	235	274	293	325	227	254	299	322	358
	210	202	222	257	274	303	218	240	282	303	337	232	261	310	332	371
	220	206	229	265	283	312	222	248	291	314	349	237	267	319	344	384

Кол-во кронштейнов	3					3					3					
	80					90					100					
Ширина, см																
Ценовая категория	PG0	PG1	PG2	PG3	PG4	PG0	PG1	PG2	PG3	PG4	PG0	PG1	PG2	PG3	PG4	
Высота, см	80	192	202	221	230	245	212	223	244	253	270	224	237	261	272	291
	90	198	212	230	240	259	218	230	254	266	285	230	246	272	285	309
	100	202	218	239	252	270	223	238	265	278	300	236	254	283	299	324
	110	208	224	250	264	285	229	246	276	291	317	244	263	295	314	341
	120	215	231	261	274	298	235	254	288	305	330	249	272	310	327	357
	130	220	238	270	287	314	240	263	298	318	348	257	280	322	341	374
	140	225	246	280	298	326	247	270	311	329	361	263	289	333	355	391
	150	231	253	290	310	341	253	279	322	344	378	269	298	346	369	409
	160	236	261	300	322	355	260	287	333	356	394	277	307	358	383	425
	170	242	267	313	333	369	266	294	345	369	410	282	317	370	398	444
	180	248	276	323	346	383	272	303	356	382	425	290	325	383	413	460
	190	254	282	333	357	398	279	313	368	396	442	297	334	397	427	477
	200	260	290	344	369	412	285	321	380	410	457	305	344	410	441	495
	210	265	298	354	381	426	291	328	393	423	473	311	353	421	456	514
	220	270	307	365	394	442	298	337	403	435	490	319	361	434	472	532

Цены:

Клеммный кронштейн 48301 белый, 48302 черный, за штуку: **6.70 €**

Клеммный кронштейн с держателем нити 48331 белый, 48332 черный, за штуку: **7.70 €**

Шина для закрытия держателя нити, верхняя/нижняя 48620 серебристый, 48621 белый, 48622 темно-коричневый, за метр: **11.70 €**

Управляющий гриф с шарниром 48500, 125 см: **38.60 €**; 48501, 150 см: **41.00 €**; 48502, 200 см: **46.10 €**; 48503, 250 см: **50.80 €**

VS 4 Slope

Кол-во кронштейнов	4					4					4					
	110					120					130					
Ширина, см																
Ценовая категория	PG0	PG1	PG2	PG3	PG4	PG0	PG1	PG2	PG3	PG4	PG0	PG1	PG2	PG3	PG4	
Высота, см	80	235	250	276	289	311	247	264	291	306	329	267	284	317	330	357
	90	242	260	289	303	327	255	273	306	323	350	274	295	330	350	378
	100	249	268	302	320	348	262	283	321	338	368	282	307	348	366	399
	110	257	278	317	334	365	269	293	334	355	387	290	318	361	383	420
	120	264	288	328	350	382	277	303	350	370	408	298	327	376	401	442
	130	270	297	342	365	401	284	314	363	386	427	307	338	393	418	462
	140	278	307	355	380	419	292	324	378	403	448	317	351	408	438	485
	150	284	317	369	395	439	299	334	393	420	468	324	360	423	455	507
	160	291	326	382	411	457	309	345	406	438	488					
	170	299	335	396	426	475	317	355	421	454	509					
	180	307	346	410	443	494	324	366	435	472	530					
	190	315	355	424	457	515	330	376	451	488	551					
	200	322	365	439	474	535	339	386	465	507	573					
	210	329	375	451	489	553	348	397	481	523	593					
	220	336	384	464	507	574	355	409	496	541	613					

Кол-во кронштейнов	4					4					
	140					150					
Ширина, см											
Ценовая категория	PG0	PG1	PG2	PG3	PG4	PG0	PG1	PG2	PG3	PG4	
Высота, см	80	279	298	332	350	376	291	314	350	367	397
	90	288	311	350	367	399	300	325	366	386	420
	100	295	322	365	386	421	310	337	383	406	446
	110	305	333	381	405	445	319	350	401	426	470
	120	314	345	398	424	466	327	361	418	447	494
	130	322	356	414	444	490	337	374	435	466	519
	140	330	368	430	461	515	346	385	454	488	545
	150	339	380	448	481	538	355	398	472	509	569

Цена:

 Клеммный кронштейн 48301 белый, 48302 черный, за штуку: **6.70 €**

 Клеммный кронштейн с держателем нити 48331 белый, 48332 черный, за штуку: **7.70 €**

 Шина для закрытия держателя нити, верхняя/нижняя 48620 серебристый, 48621 белый, 48622 темно-коричневый, за метр: **11.70 €**

 Управляющий гриф с шарниром 48500, 125 см: **38.60 €**; 48501, 150 см: **41.00 €**; 48502, 200 см: **46.10 €**; 48503, 250 см: **50.80 €**

VS 4 Slope

Монтаж на раме

При монтаже на раме необходимо указать световой проем окна + желаемый размер перекрытия изделием светового проема (X).

Обратите внимание на выступающие части окна.

При монтаже на клеммных зажимах следует учесть 8 мм по высоте (H) на зажим.

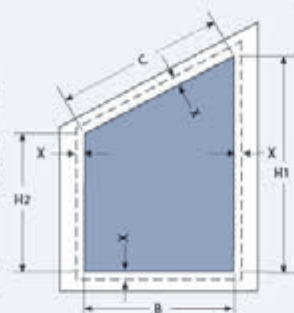

1. Рама со скосом

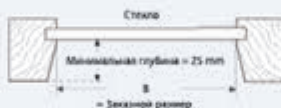

2. Рама без скоса

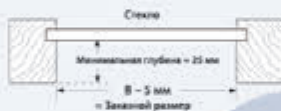

VS 4 Slope

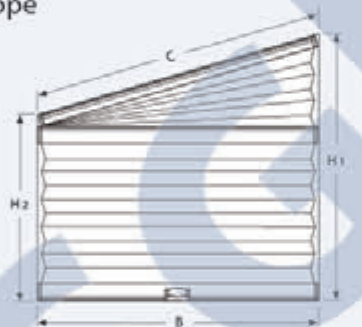

Несколько моделей подряд

Световой зазор между изделиями (расстояние между полосами материала ткани) ок. 10 мм. Необходимое расстояние между профилями определяется конструкцией изделий.

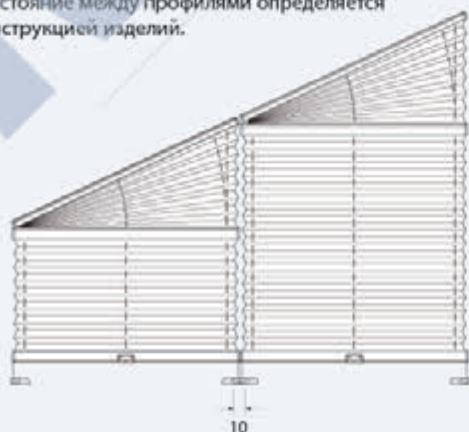

Монтаж на штапик окна (монтаж в нишу)

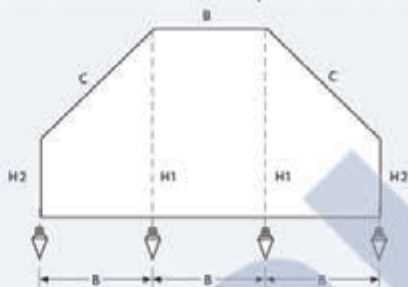

Размеры светового проема определяются с помощью отвеса.

Просьба указывать только размеры светового проема, поправки будут определены на заводе-изготовителе. Размер С берется в качестве контрольного. Произведите замер с максимальной точностью, так как только в этом случае можно вычислить необходимый угол.

- В: Ширина
- Н1: Большая высота
- Н2: Малая высота
- С: Длина наклона (не обязательна)

VS 4 Slope

Верхний и нижний профили из алюминия, цвета: серебристый, белый, темно-коричневый, латунь, антрацит.



Монтаж: вертикально



Внимание!

Если не предусмотрено иначе, ширина ткани = ширина профиля



Расстояние между стеклом и шторой - минимум 5 мм

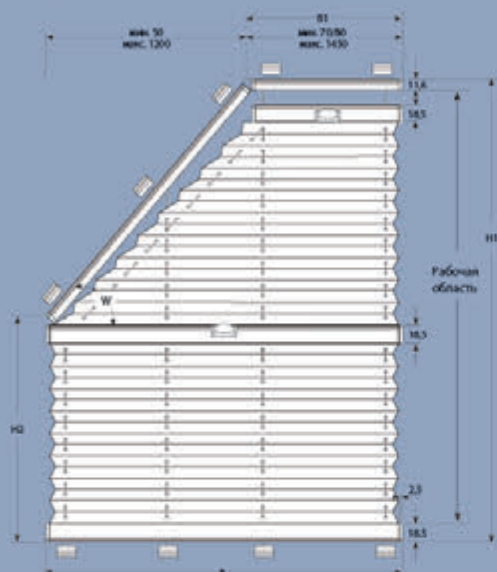

VS 5 Пятиугольник/VS 6 Шестиугольник
VS 5

Монтаж:
вертикально

ткань:
плотное

VS 6

Возможны асимметричные модели (при равных H2)

Монтаж:
вертикально

ткань:
плотное

Заказные размеры:
 B — ширина (низ)
 B1 — ширина (верх)
 H1 — высота правая
 H2 — высота левая

Управление

Ручка или гриф управления

Размеры
VS 5

 макс. ширина осн. (B) 150 см
 макс. высота (H1) 150 см
 ИЛИ
 макс. ширина осн. (B) 120 см
 макс. высота (H1) 200 см
 мин. ширина осн. (B) 30 см
 мин. высота (H1) 30 см
 мин. угол наклона (W) 15°
 макс. угол наклона (W) 80°

VS 6

 макс. ширина осн. (B) 150 см
 макс. высота (H1) 150 см
 ИЛИ
 макс. ширина осн. (B) 120 см
 макс. высота (H1) 200 см
 мин. ширина осн. (B) 30 см
 мин. высота (H1) 30 см
 мин. угол наклона (W) 15°
 макс. угол наклона (W) 70°

Потолочный кронштейн
 48100 серебристый
 48101 белый
 48102 черный

Настенный кронштейн
 48200 серебристый
 48201 белый
 48202 черный

VS 5

Распущено

Сложено

 50 см
 100 см
 150 см
 200 см

 ок. 7 см
 ок. 8 см
 ок. 9 см
 ок. 10 см

VS 6

Распущено

Сложено

 50 см
 100 см
 150 см
 200 см

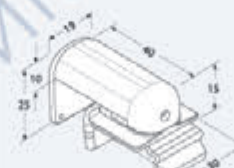
 ок. 7 см
 ок. 8 см
 ок. 9 см
 ок. 10 см

Клеммный кронштейн
 48301 белый
 48302 черный

Управляющий гриф с шарниром
 48500 125 см
 48501 150 см
 48502 200 см
 48503 250 см

VS 5 Пятиугольник/VS 6 Шестиугольник

(Размеры для расчета стоимости: ширина В, высота Н1)

Кол-во кронштейнов	9/11					11/11					11/12					
	Ширина, см					60					70					
Ценовая категория	PG0	PG1	PG2	PG3	PG4	PG0	PG1	PG2	PG3	PG4	PG0	PG1	PG2	PG3	PG4	
Высота, см	80	215	221	230	236	246	227	234	247	254	265	238	248	264	270	284
	90	225	232	247	250	261	237	247	263	269	282	250	262	279	289	305
	100	236	245	260	267	278	249	260	278	287	300	262	274	295	307	324
	110	247	257	273	282	295	261	272	292	303	321	274	288	313	324	345
	120	259	269	289	298	315	272	285	310	321	339	285	302	328	342	365
	130	268	283	305	318	334	283	299	325	338	359	298	317	346	360	384
	140	282	297	321	333	352	295	314	342	356	379	311	329	364	379	406
	150	292	311	336	351	370	309	327	358	374	399	323	345	380	398	427
	160	306	323	353	367	390	321	341	375	393	419	335	359	398	417	449
	170	318	337	368	384	410	333	356	393	411	441	350	374	416	438	471
	180	332	353	384	401	427	348	370	410	428	460	361	389	434	456	493
	190	344	365	402	419	448	359	384	427	448	483	375	403	453	476	517
	200	358	381	419	441	471	373	400	446	468	506	387	419	472	496	540

Кол-во кронштейнов	11/12					13/15					13/15					
	Ширина, см					90					100					
Ценовая категория	PG0	PG1	PG2	PG3	PG4	PG0	PG1	PG2	PG3	PG4	PG0	PG1	PG2	PG3	PG4	
Высота, см	80	261	270	289	306	322	274	287	307	318	334	298	302	325	337	356
	90	273	285	307	318	334	287	300	325	337	357	300	318	345	358	380
	100	285	299	324	335	356	299	317	344	357	380	315	332	364	379	403
	110	297	315	342	355	378	313	330	361	378	402	327	349	382	400	428
	120	311	328	359	375	400	326	348	381	398	426	341	364	402	421	453
	130	324	344	378	395	421	338	361	399	418	450	355	380	421	444	477
	140	336	358	396	415	446	353	376	418	440	474	368	396	443	464	503
	150	351	374	415	434	468	366	393	439	460	498	382	412	461	487	530
	160	364	390	432	456	491	379	409	458	483	523	396	427	483	510	552
	170	376	405	453	476	516	394	424	477	504	549	410	445	504	533	581
	180	391	420	472	498	540	408	442	498	528	575	424	460	524	555	608
	190	405	438	492	520	564	420	457	519	549	599	439	477	547	580	635
	200	418	454	513	543	589	434	474	540	573	625	453	494	567	604	660

Цены:

Клепанный кронштейн 48301 белый, 48302 черный, за штуку: **6.70 €**
 Управляющий гриф с шарниром 48500, 125 см: **38.60 €**; 48501, 150 см: **41.00 €**; 48502, 200 см: **46.10 €**; 48503, 250 см: **50.80 €**

VS 5 Пятиугольник/VS 6 Шестиугольник

(Размеры для расчета стоимости: ширина В, высота Н1)

Кол-во кронштейнов	13/15					13/15					13/15					
	110					120					130					
Ширина, см																
Ценовая категория	PG0	PG1	PG2	PG3	PG4	PG0	PG1	PG2	PG3	PG4	PG0	PG1	PG2	PG3	PG4	
Высота, см	80	310	324	351	363	384	324	341	369	383	408	338	357	387	403	429
	90	323	339	370	384	410	337	357	390	406	432	353	374	411	428	458
	100	335	356	390	408	435	352	373	411	429	466	367	391	431	453	487
	110	351	371	411	429	460	365	390	431	453	488	381	409	454	477	516
	120	364	387	430	453	487	379	408	454	476	514	396	425	476	502	545
	130	378	405	451	475	514	394	424	475	500	544	410	444	499	528	575
	140	391	421	473	498	541	408	442	496	524	573	424	460	521	552	603
	150	405	439	494	522	567	421	457	519	550	599	440	477	545	578	631
	160	419	455	516	546	594	435	475	541	575	627					
	170	432	472	538	569	623	451	492	563	599	655					
	180	448	489	559	593	650	464	510	585	623	684					
	190	462	508	581	618	679	480	529	608	648	715					
	200	477	523	604	642	705	495	547	631	673	743					

Кол-во кронштейнов	15/17					15/17						
	140					150						
Ширина, см												
Ценовая категория	PG0	PG1	PG2	PG3	PG4	PG0	PG1	PG2	PG3	PG4		
Высота, см	80	364	383	418	435	463	380	401	440	457	488	
	90	379	402	443	461	494	396	420	462	485	521	
	100	394	419	463	487	524	411	439	487	511	552	
	110	409	439	488	514	554	425	457	513	539	584	
	120	424	456	513	540	585	442	476	537	565	614	
	130	440	475	537	565	615	456	494	560	593	646	
	140	454	493	560	592	646	472	515	585	621	679	
	150	470	513	584	619	677	487	533	610	648	712	

Цены:

 Клеммный кронштейн 48301 белый, 48302 черный, за штуку: **6.70 €**
 Управляющий гриф с шарниром 48500, 125 см: **38.60 €**; 48501, 150 см: **41.00 €**; 48502, 200 см: **46.10 €**; 48503, 250 см: **50.80 €**

Для заметок

2

RSGRF.RU
ТЕХНИКА + ЦЕНЫ 2016

VS 7 Трапеция/VS 8 Трапеция (1 скос)

VS 7

Возможны асимметричные модели

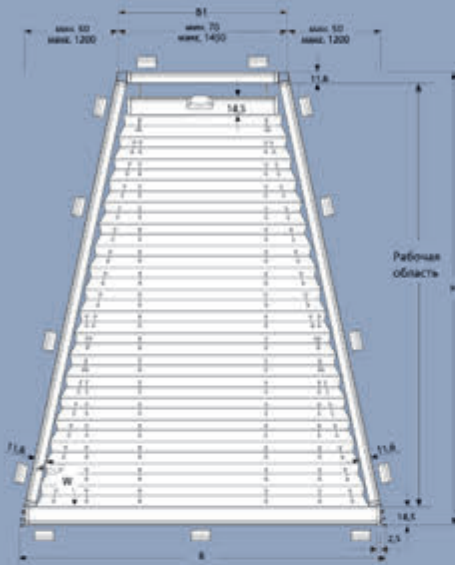

Монтаж: вертикально



VS 8

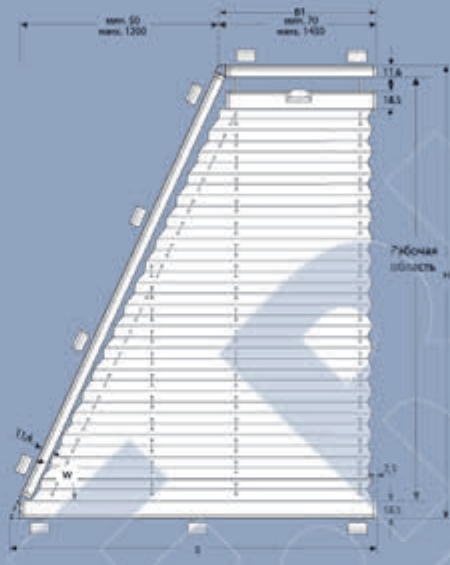

Монтаж: вертикально

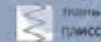

Заказные размеры:
B — ширина (низ)
B1 — ширина (верх)
H — высота

Управление



Ручка или гриф управления



Потолочный кронштейн
48100 серебристый
48101 белый
48102 черный

Размеры

VS 7, VS 8	
макс. ширина осн. (B)	150 см
макс. высота (H)	150 см
или	
макс. ширина осн. (B)	120 см
макс. высота (H)	200 см
мин. ширина осн. (B)	30 см
мин. высота (H)	30 см
VS 7	
мин. угол (W)	15°
макс. угол (W)	70°
VS 8	
мин. угол (W)	15°
макс. угол (W)	80°

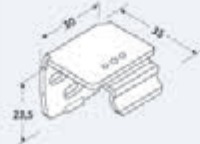

Настенный кронштейн
48200 серебристый
48201 белый
48202 черный

VS 7

Распущено Сложено

50 см	ок. 6 см
100 см	ок. 7 см
150 см	ок. 8 см
200 см	ок. 9 см

VS 8

Распущено Сложено

50 см	ок. 6 см
100 см	ок. 7 см
150 см	ок. 8 см
200 см	ок. 9 см



Управляющий гриф с шарниром
48500 125 см
48501 150 см
48502 200 см
48503 250 см

VS 9 Треугольник/VS 10 Треугольник (1 скос)

VS 7-10
Техника

2



Управление



Ручка или гриф управления

Стационарный держатель шнура



Крепежный кронштейн 70 мм
48240 серый
48241 белый
48242 черный

Размеры

VS 9:
макс. ширина (В) 150 см
макс. высота (Н) 150 см
или
макс. ширина (В) 120 см
макс. высота (Н) 200 см
мин. ширина (В) 30 см
мин. высота (Н) 30 см
мин. угол (W) 15°
макс. угол (W) 70°

VS 10:
макс. ширина (В) 120 см
макс. высота (Н) 200 см
мин. ширина (В) 30 см
мин. высота (Н) 30 см
мин. угол (W) 15°
макс. угол (W) 80°



Крепежный кронштейн 80 мм
48245 серый
48246 белый
48247 черный

VS 9

Распущено	Сложено
50 см	ок. 6 см
100 см	ок. 7 см
150 см	ок. 8 см
200 см	ок. 9 см

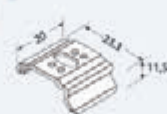

Потолочный кронштейн
48100 серебристый
48101 белый
48102 черный



Гибкий крепежный уголок
48250 серый
48251 белый
48252 черный

VS 10

Распущено	Сложено
50 см	ок. 6 см
100 см	ок. 7 см
150 см	ок. 8 см
200 см	ок. 9 см



Настенный кронштейн
48200 серебристый
48201 белый
48202 черный



Управляющий гриф с шарниром
48500 125 см
48501 150 см
48502 200 см
48503 250 см

VS 7 Трапеция/VS 8 Трапеция/VS 9 Треугольник/VS 10 Треугольник

(Размеры для расчета стоимости: ширина В, высота Н1)

Кол-во кронштейнов	11/9					11/9					13/11					
	50					60					70					
Ширина, см																
Ценовая категория	PG0	PG1	PG2	PG3	PG4	PG0	PG1	PG2	PG3	PG4	PG0	PG1	PG2	PG3	PG4	
Высота, см	80	198	204	216	221	228	212	219	231	237	248	223	232	247	266	268
	90	209	217	230	234	247	222	231	247	254	267	234	246	264	273	288
	100	220	230	246	250	266	233	245	263	270	287	247	260	280	291	309
	110	232	240	259	269	281	246	258	278	289	306	260	273	297	310	329
	120	244	255	276	284	299	258	270	294	307	325	270	287	315	328	351
	130	257	269	290	300	320	269	285	312	324	346	283	302	332	348	371
	140	266	282	307	320	338	281	299	328	344	366	295	318	351	367	394
	150	281	294	325	335	357	294	314	346	360	386	310	332	368	385	416
	160	292	311	341	354	376	309	328	364	380	408	323	348	386	406	439
	170	305	325	357	371	397	321	344	381	399	428	336	361	405	426	460
	180	319	338	374	390	419	334	358	399	418	451	351	378	424	447	484
	190	332	355	391	409	440	349	374	417	439	473	364	394	444	466	508
	200	344	370	409	428	460	360	390	435	458	495	378	410	462	488	532

Кол-во кронштейнов	13/11					13/11					15/13					
	80					90					100					
Ширина, см																
Ценовая категория	PG0	PG1	PG2	PG3	PG4	PG0	PG1	PG2	PG3	PG4	PG0	PG1	PG2	PG3	PG4	
Высота, см	80	240	252	269	279	293	254	266	287	297	315	267	280	305	317	335
	90	253	266	287	297	317	266	280	305	318	337	280	295	323	337	359
	100	265	280	305	318	337	279	295	324	337	360	292	313	344	358	383
	110	278	294	323	336	359	292	311	342	357	383	307	327	361	380	409
	120	291	310	341	356	381	306	326	360	379	408	321	344	382	401	432
	130	305	325	359	376	403	319	342	380	399	430	333	359	401	423	458
	140	319	339	378	397	427	332	357	399	420	455	348	375	421	446	484
	150	330	356	397	417	450	346	373	419	443	480	360	398	443	468	510
	160	345	370	416	439	474	359	389	440	463	504	375	417	462	490	537
	170	358	386	432	459	498	373	405	459	486	531	389	424	484	514	562
	180	371	402	455	481	523	386	421	480	509	555	402	442	506	538	589
	190	385	419	475	503	548	401	439	500	531	582	417	458	528	560	615
	200	400	435	495	524	574	415	455	521	554	607	431	475	549	584	643

Цены:

 Клеммный кронштейн 48301 белый, 48302 черный, за штуку: **6.70 €**

 Управляющий гриф с шарниром 48500, 125 см: **38.60 €**; 48501, 150 см: **41.00 €**; 48502, 200 см: **46.10 €**; 48503, 250 см: **50.80 €**

VS 7 Трапеция/VS 8 Трапеция/VS 9 Треугольник/VS 10 Треугольник

(Размеры для расчета стоимости: ширина В, высота Н1)

Кол-во кронштейнов	15/13					17/13					17/13					
Ширина, см	110					120					130					
Ценовая категория	PG0	PG1	PG2	PG3	PG4	PG0	PG1	PG2	PG3	PG4	PG0	PG1	PG2	PG3	PG4	
Высота, см	80	289	305	329	344	365	303	328	349	363	386	318	345	367	382	409
	90	302	321	351	365	390	318	343	369	385	413	330	359	387	406	438
	100	317	336	370	387	416	329	353	390	410	441	345	373	411	430	464
	110	329	353	391	411	443	345	369	412	431	466	358	387	431	455	493
	120	344	368	412	432	468	358	385	432	456	494	373	402	455	480	522
	130	357	384	431	456	494	371	402	454	480	522	386	420	476	506	551
	140	370	401	454	478	522	385	419	476	504	551	401	439	499	530	581
	150	384	418	475	503	549	400	438	498	529	579	416	455	522	554	609
	160	399	435	495	528	577	415	454	520	553	607					
	170	413	453	518	551	604	428	471	543	578	636					
	180	427	470	540	576	633	444	488	564	603	665					
	190	443	487	562	599	658	457	507	588	627	692					
	200	457	504	584	624	687	472	523	610	652	722					

Кол-во кронштейнов	17/15					17/15					
Ширина, см	140					150					
Ценовая категория	PG0	PG1	PG2	PG3	PG4	PG0	PG1	PG2	PG3	PG4	
Высота, см	80	337	357	393	409	438	352	374	411	429	460
	90	352	375	415	434	466	366	391	434	456	491
	100	366	393	438	459	496	381	410	458	483	522
	110	380	410	459	485	528	396	427	481	509	553
	120	395	427	484	511	556	410	446	506	536	585
	130	409	445	507	537	586	424	462	530	561	615
	140	423	462	530	562	618	440	481	553	589	646
	150	439	480	553	589	648	454	499	578	614	679

Цены:

Клеммный кронштейн 48301 белый, 48302 черный, за штуку: **6.70 €**
 Управляющий гриф с шарниром 48500, 125 см: **38.60 €**; 48501, 150 см: **41.00 €**; 48502, 200 см: **46.10 €**; 48503, 250 см: **50.80 €**

VS 5 — 10

Монтаж

При монтаже на раме необходимо указать световой проем окна + желаемый размер перекрытия изделием светового проема (X).

Обратите внимание на выступающие части окна.

X — желаемый размер перекрытия изделием светового проема

При расчете высоты необходимо учесть высоту клипсы и настенного кронштейна - суммарно 4,5 мм

VS 5 Пятиугольник

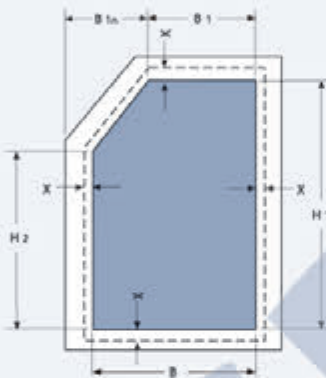

VS 8 Трапеция (1 скос)

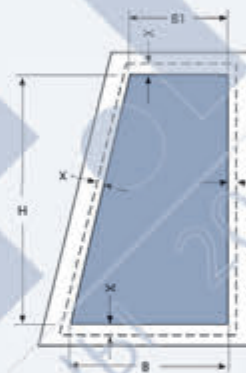

VS 6 Шестиугольник

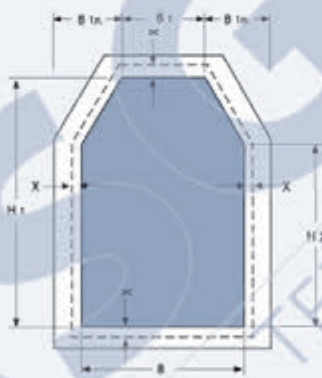

VS 9 Треугольник

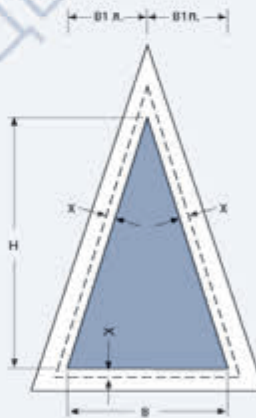

VS 7 Трапеция

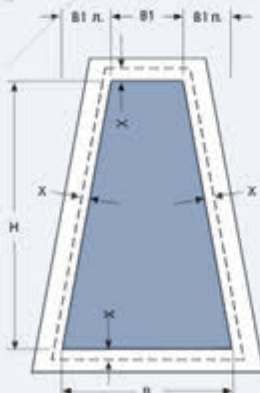

VS 10 Треугольник (1 скос)

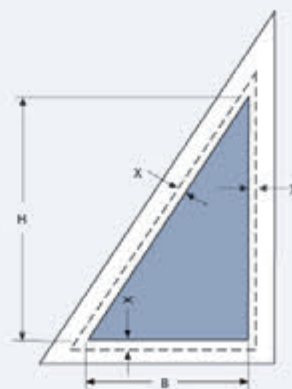

VS 5 — 10

Монтаж на штапик окна (монтаж в нишу)

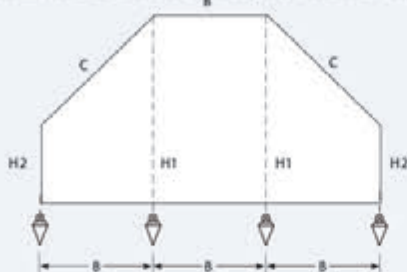

Размеры светового проема определяются с помощью отвеса.

B : Ширина
 $H1$: Большая высота
 $H2$: Малая высота
 C : Длина наклона (не обязательна)

VS 5 Пятиугольник

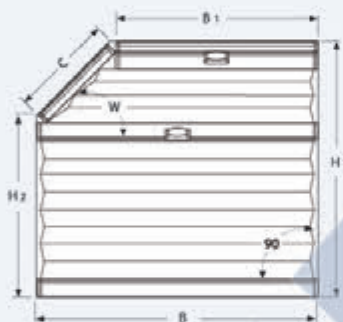

VS 6 Шестиугольник (симметричный/асимметричный)

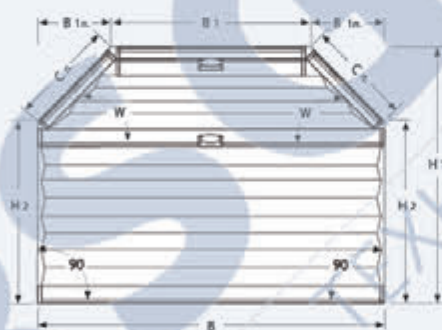

VS 7 Трапеция (симметричная/асимметричная)

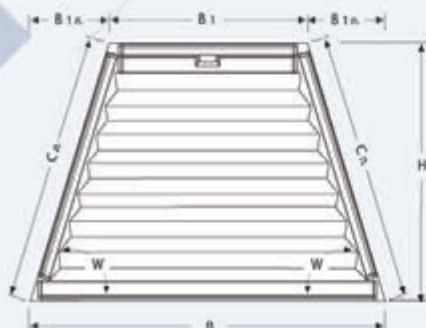

Просьба указывать только размеры светового проема, поправки будут определены на заводе-изготовителе. Размер C берется в качестве контрольного. Произведите замер с максимальной возможной точностью, так как только в этом случае можно вычислить необходимый угол.

1. Рама со скосом

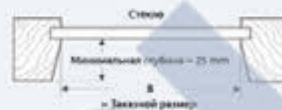

2. Рама без скоса



VS 5 Пятиугольник

Верхний и нижний профили из алюминия, цвета — серебристый, белый, темно-коричневый, латунь, антрацит.

Монтаж: вертикально



VS 6 Шестиугольник

Верхний и нижний профили из алюминия, цвета — серебристый, белый, темно-коричневый, латунь, антрацит.

Монтаж: вертикально



VS 7 Трапеция

Верхний и нижний профили из алюминия, цвета — серебристый, белый, темно-коричневый, латунь, антрацит.

Монтаж: вертикально



VS 5 — 10

VS 8 Трапеция (1 скос)

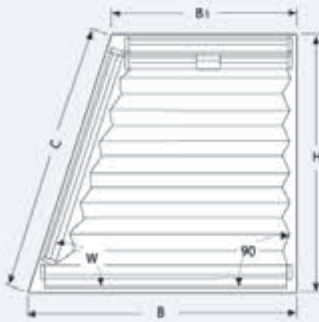

VS 9 Треугольник (симметричный/асимметричный)

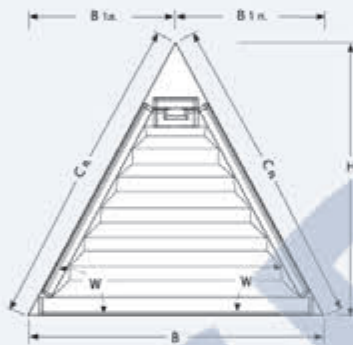

VS 10 Треугольник (1 скос)



Внимание!

Если не предусмотрено иначе,
ширина ткани = ширина профиля



VS 8 Трапеция (1 скос)

Верхний и нижний профили из алюминия, цвета — серебристый, белый, темно-коричневый, латунь, антрацит.

Монтаж:
вертикально



VS 9 Треугольник

Верхний и нижний профили из алюминия, цвета — серебристый, белый, темно-коричневый, латунь, антрацит.

Монтаж:
вертикально



VS 10 Треугольник (1 скос)

Верхний и нижний профили из алюминия, цвета — серебристый, белый, темно-коричневый, латунь, антрацит.

Монтаж:
вертикально



Расстояние между стеклом и шторой - минимум 5 мм



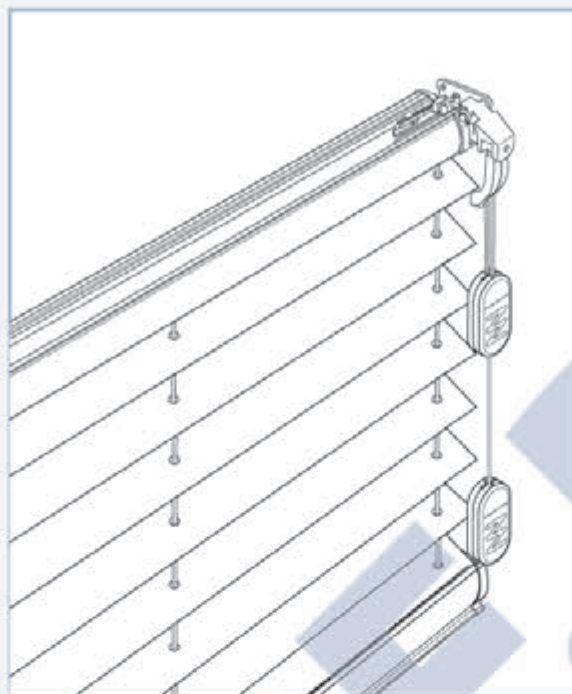

- 3**
- F1 С тормозом шнура
 - F3 С тормозом шнура (День+ночь)
 - F4 С цепью
 - FE С электроприводом



F1, F3 с тормозом шнура
F1 с тормозом шнура

Возможна установка с поддерживающим тросом

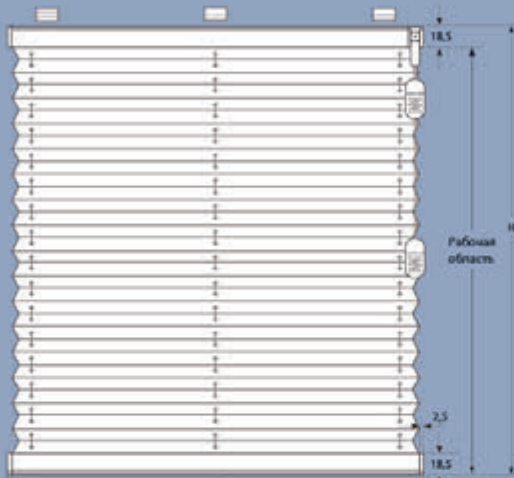
 Монтаж: вертикально
 ткань Duette
 ткань плиссе

F3 (День+ночь) с тормозом шнура

 и 2-мя управл. шнурами
 Возможна установка с поддерживающим тросом

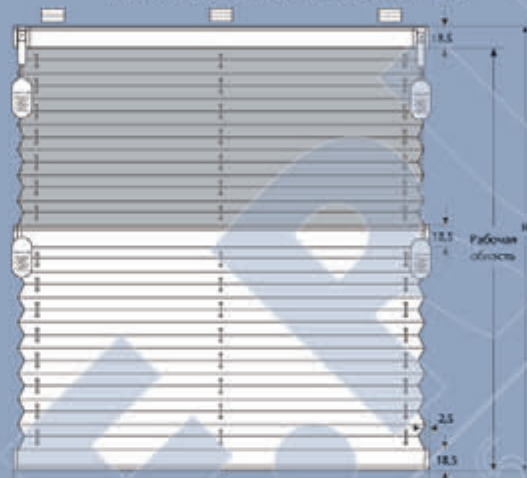
 Верхнее полотно : плотная ткань
 Нижнее полотно : прозрачная ткань

 Монтаж: вертикально
 ткань Duette
 ткань плиссе

Управление (указывайте)

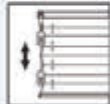
слева

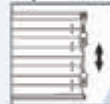

справа

Держатель шнура

 48180 серебристый
 48181 белый
 48182 чёрный

Потолочный кронштейн

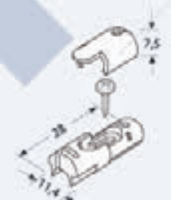
 48100 серебристый
 48101 белый
 48102 чёрный

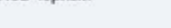
Держатель троса

 48130 серый
 48131 белый
 48132 чёрный

Размеры
F1

 макс. ширина (B) 230 см⁴
 макс. высота (H) 260 см
 мин. ширина (B) 15 см
 мин. высота (H) 30 см

F3

 макс. ширина (B) 150 см
 макс. высота (H) 260 см
 мин. ширина (B) 15 см
 мин. высота (H) 30 см
 *зависит от ширины ткани

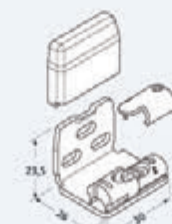
Настенный кронштейн

 48200 серебристый
 48201 белый
 48202 чёрный

Настенный кронштейн с держателем троса

 48230 серый
 48231 белый
 48232 чёрный

F1
Распущено
Сложено

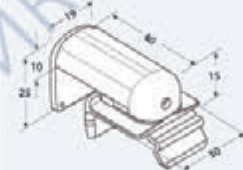
 50 см
 100 см
 150 см
 200 см
 260 см

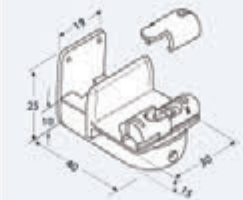
 ок. 5 см
 ок. 6 см
 ок. 7 см
 ок. 8 см
 ок. 9 см

Клеммный кронштейн

 48301 белый
 48302 чёрный

Клеммный кронштейн с держателем троса

 48331 белый
 48332 чёрный

F3
Распущено
Сложено

 50 см
 100 см
 150 см
 200 см
 260 см

 ок. 9 см
 ок. 11 см
 ок. 13 см
 ок. 15 см
 ок. 17 см

Адаптер 15°

 48110 белый
 48111 чёрный

Адаптер 11°

 48114 серый
 48115 белый
 48116 чёрный

F1, F3 с тормозом шнура

Кол-во кронштейнов	2						2						2						Доплата	
	50						60						70							
Ширина, см																			доп. трос	
Ценовая категория	PGA	PG0	PG1	PG2	PG3	PG4	PGA	PG0	PG1	PG2	PG3	PG4	PGA	PG0	PG1	PG2	PG3	PG4		
Высота, см	80	67	74	80	89	93	101	72	80	88	99	104	115	79	87	95	108	116	127	12
	90	70	78	83	93	101	110	76	84	91	104	112	124	82	90	100	116	124	137	13
	100	74	82	88	99	104	118	80	88	96	110	118	133	85	93	104	124	133	147	13
	110	76	85	90	104	110	125	82	90	100	117	126	140	88	98	109	131	140	156	14
	120	79	87	95	112	118	132	85	93	104	125	134	149	91	101	115	137	148	167	15
	130	82	90	100	116	127	137	88	98	109	132	141	157	95	104	119	145	156	177	19
	140	84	92	103	120	134	147	91	101	115	137	149	167	99	109	126	152	165	186	19
	150	86	96	108	130	138	157	95	104	119	143	156	177	103	114	132	159	174	198	20
	160	90	100	114	136	143	164	96	106	125	151	164	185	106	118	136	167	183	207	21
	170	92	102	117	139	152	172	101	112	131	157	172	196	112	123	141	175	191	219	21
	180	96	105	120	147	159	178	105	116	135	165	181	204	115	126	148	183	201	230	23
	190	99	109	126	152	166	186	107	119	139	172	187	213	118	131	152	191	209	241	24
	200	101	112	131	158	173	199	113	124	143	179	196	226	122	135	158	200	219	252	24
	210	104	115	135	166	181	206	115	127	149	186	204	235	125	139	164	206	229	263	28
	220	106	118	139	172	187	215	119	132	154	194	212	245	129	142	171	215	238	276	28
	230	113	124	142	181	198	225	123	136	159	202	222	255	134	148	177	225	247	287	30
	240	115	126	148	186	204	232	125	139	165	209	232	266	137	152	182	233	257	299	30
	250	120	133	153	191	211	245	130	143	171	216	239	278	141	156	187	242	268	311	31
	260	122	135	158	200	220	251	134	148	177	226	249	287	145	161	195	250	278	325	32

Кол-во кронштейнов	2						2						2						Доплата	
	80						90						100							
Ширина, см																			доп. трос	
Ценовая категория	PGA	PG0	PG1	PG2	PG3	PG4	PGA	PG0	PG1	PG2	PG3	PG4	PGA	PG0	PG1	PG2	PG3	PG4		
Высота, см	80	85	93	102	118	127	140	95	104	116	134	142	157	101	112	124	143	153	171	12
	90	88	98	106	127	136	150	98	108	120	141	152	169	105	116	131	152	165	184	13
	100	91	101	114	135	145	161	103	114	127	151	162	182	108	120	137	162	175	198	13
	110	95	104	119	142	153	173	106	118	134	159	173	194	115	126	143	172	186	210	14
	120	99	109	125	150	162	184	113	124	140	168	183	206	119	132	150	182	199	226	15
	130	104	115	132	158	172	196	115	127	147	178	194	219	123	136	156	191	209	238	19
	140	106	118	137	167	182	206	120	133	152	186	203	233	127	141	164	202	221	252	19
	150	113	124	142	175	191	217	124	137	158	196	213	244	133	147	171	211	233	268	20
	160	115	127	149	184	201	232	127	141	166	205	227	259	136	151	178	222	244	281	21
	170	120	133	153	193	211	242	133	147	172	215	236	273	142	157	185	234	255	296	21
	180	123	136	159	201	221	254	136	151	179	226	247	285	147	162	193	243	269	310	23
	190	127	141	167	210	233	268	141	156	185	235	259	298	152	168	200	253	281	328	24
	200	132	145	173	219	242	280	147	162	194	244	271	312	156	173	206	264	294	343	24
	210	135	150	179	229	252	293	151	167	200	254	282	329	162	179	213	277	307	358	28
	220	139	154	185	237	263	306	155	172	206	264	294	343	166	184	222	287	319	374	28
	230	143	159	193	246	274	319	161	178	213	276	306	358	172	190	230	298	333	390	30
	240	149	165	199	255	285	333	165	183	221	286	318	374	177	196	238	309	346	406	30
	250	153	169	205	266	296	346	169	187	229	296	332	388	182	201	245	322	359	423	31
	260	157	174	211	276	308	360	175	194	236	308	344	404	186	206	253	335	374	439	32

Расчеты F3:

Размер и цена верхнего полотна
 + Размер и цена нижнего полотна
 = Сумма
 (складывается из двух полотен)

Пример: В 60 x H 100 / PG 2 = 110
 + В 60 x H 100 / PG 4 = 133
 = Сумма = 243 €

Цены:

Клеммный кронштейн 48301 белый, 48302 черный, за штуку: 6.70 €
 Клеммный кронштейн с держателем троса 48331 белый, 48332 черный, за штуку: 7.70 €

F1, F3 с тормозом шнура

Кол-во кронштейнов	3						3						3						Доплата доп. трос	
	110						120						130							
Ширина, см																				
Ценовая категория	PGA	PG0	PG1	PG2	PG3	PG4	PGA	PG0	PG1	PG2	PG3	PG4	PGA	PG0	PG1	PG2	PG3	PG4		
Высота, см	80	107	119	134	154	167	185	115	127	141	167	179	200	125	139	154	182	196	217	12
	90	114	125	140	166	179	200	120	133	149	178	191	213	132	145	162	194	209	235	13
	100	119	132	148	177	190	213	124	138	156	188	204	232	136	151	171	205	225	251	13
	110	123	136	154	186	203	230	130	143	165	200	216	246	141	156	179	217	237	269	14
	120	127	141	161	198	213	244	134	149	172	210	232	262	147	162	187	230	251	286	15
	130	133	147	169	207	228	260	139	154	181	222	244	279	153	169	196	242	266	305	19
	140	136	151	177	219	239	275	145	161	187	235	257	296	158	175	204	254	280	322	19
	150	142	157	184	230	252	290	151	167	196	245	271	312	164	182	212	269	295	342	20
	160	147	162	191	241	264	306	156	173	204	259	285	330	169	187	222	280	310	359	21
	170	152	168	200	252	279	322	162	179	212	270	298	347	176	195	232	294	326	378	21
	180	157	174	206	263	291	340	166	184	221	282	312	365	182	201	239	307	342	397	23
	190	162	181	215	276	306	355	172	190	230	295	329	382	186	206	249	321	356	415	24
	200	167	185	225	286	319	373	178	198	238	308	343	401	191	212	257	335	373	435	24
	210	172	191	232	298	333	389	183	203	246	321	358	419	199	220	268	347	389	453	28
	220	178	198	239	310	346	406	189	209	254	335	374	438	206	228	277	362	404	474	28
	230	183	203	247	324	360	424	193	215	263	346	388	455	210	234	286	376	421	492	30
	240	189	209	255	338	376	441	201	222	274	359	404	475	218	241	295	390	436	514	30
	250	193	215	264	348	390	458	207	229	281	374	419	492	222	246	306	404	452	534	31
	260	201	222	274	360	405	476	211	235	291	388	434	513	228	253	313	419	470	554	32

Кол-во кронштейнов	3						3						3						Доплата доп. трос	
	140						150						160							
Ширина, см																				
Ценовая категория	PGA	PG0	PG1	PG2	PG3	PG4	PGA	PG0	PG1	PG2	PG3	PG4	PGA	PG0	PG1	PG2	PG3	PG4		
Высота, см	80	133	147	164	194	207	233	138	153	172	204	220	246	145	161	182	215	234	261	12
	90	137	152	172	205	222	250	143	159	182	217	236	266	152	168	191	230	250	281	13
	100	143	158	181	217	237	269	151	167	190	232	251	285	158	175	201	244	266	303	13
	110	149	165	188	232	252	286	156	173	200	245	268	306	164	182	210	259	284	325	14
	120	155	172	199	244	268	306	162	181	209	259	284	326	170	188	220	274	299	345	15
	130	161	178	206	257	282	325	168	186	219	274	299	346	177	196	232	289	318	367	19
	140	166	184	216	271	298	344	175	194	229	287	316	367	183	203	241	305	338	389	19
	150	172	191	227	285	313	365	182	201	238	301	335	388	190	210	250	319	354	410	20
	160	178	198	235	298	331	382	187	207	247	316	350	407	195	217	261	337	373	433	21
	170	184	204	244	311	346	404	192	213	257	332	370	428	204	226	271	349	390	453	21
	180	190	210	253	328	363	423	201	222	268	346	386	449	210	233	281	366	407	477	23
	190	195	217	263	342	379	443	207	229	278	360	402	472	216	239	293	381	426	499	24
	200	204	226	273	355	396	465	212	236	287	377	421	492	222	246	303	397	444	521	24
	210	210	233	282	371	413	484	220	243	297	391	438	515	229	254	312	413	462	546	28
	220	215	238	293	383	430	504	226	251	308	407	455	537	237	262	325	428	481	569	28
	230	221	245	302	398	446	525	234	259	319	423	474	559	244	271	337	445	500	590	30
	240	227	252	311	414	465	548	239	266	330	438	491	582	251	278	346	461	518	615	30
	250	235	260	324	428	481	569	247	274	341	452	510	603	258	286	358	478	538	638	31
	260	241	268	333	444	499	589	253	280	350	470	527	627	266	294	370	493	556	663	32

Расчеты F3: Размер и цена верхнего полотна
 + Размер и цена нижнего полотна
 = Сумма
 (складывается из двух полотен)

Пример: В 60 x H 100 / PG 2 = 110
 + В 60 x H 100 / PG 4 = 133
 = Сумма = 243 €

Цены:

Клеммный кронштейн 48301 белый, 48302 черный, за штуку: **6.70 €**
 Клеммный кронштейн с держателем троса 48331 белый, 48332 черный, за штуку: **7.70 €**

F1, F3 с тормозом шнура

Кол-во кронштейнов	3						4						4						Доплата	
	170						180						190							
Ширина, см																			доп. трос	
Ценовая категория	PGA	PG0	PG1	PG2	PG3	PG4	PGA	PG0	PG1	PG2	PG3	PG4	PGA	PG0	PG1	PG2	PG3	PG4		
Высота, см	80	157	174	196	233	250	281	164	182	204	244	263	296	172	191	215	257	279	313	12
	90	162	181	205	246	269	303	170	188	215	260	282	321	179	199	228	275	298	340	13
	100	169	187	215	262	286	326	178	198	227	277	301	344	186	206	238	291	318	363	13
	110	177	196	227	278	305	348	184	204	237	293	321	367	193	215	250	309	340	389	14
	120	183	203	237	294	324	372	191	211	247	309	341	391	203	225	261	328	359	414	15
	130	190	210	246	309	342	393	199	220	259	326	359	415	209	232	273	344	379	439	19
	140	195	217	257	326	359	417	207	229	270	343	379	439	216	239	284	362	399	465	19
	150	205	227	269	343	379	439	212	236	281	359	398	462	222	246	296	379	421	489	20
	160	210	234	279	358	397	462	220	243	293	377	419	486	229	255	308	397	441	515	21
	170	218	241	290	375	417	485	226	251	305	393	439	513	238	263	319	415	461	541	21
	180	224	249	301	391	435	508	235	260	315	410	457	537	246	273	332	433	482	566	23
	190	229	255	311	407	453	533	242	269	328	427	478	563	253	280	344	450	503	590	24
	200	239	264	324	424	474	556	250	277	340	445	499	586	260	289	356	469	524	618	24
	210	246	273	337	441	492	582	256	284	350	462	518	613	268	297	370	486	546	645	28
	220	253	280	346	457	514	605	264	293	363	481	539	637	277	307	380	504	568	670	28
	230	260	289	358	475	533	630	271	301	375	499	561	663	285	315	392	523	588	696	30
	240	268	296	371	491	553	653	278	309	387	516	581	688	293	325	405	542	612	723	30
	250	275	305	380	508	573	679	287	318	398	534	600	714	301	333	418	562	631	749	31
	260	281	312	392	526	594	705	296	328	409	552	622	739	308	342	430	580	652	778	32

Кол-во кронштейнов	4						4						4						Доплата	
	200						210						220							
Ширина, см																			доп. трос	
Ценовая категория	PGA	PG0	PG1	PG2	PG3	PG4	PGA	PG0	PG1	PG2	PG3	PG4	PGA	PG0	PG1	PG2	PG3	PG4		
Высота, см	80	181	200	226	270	293	331	191	211	239	287	311	350	200	221	250	299	326	370	12
	90	186	206	237	287	312	356	200	221	252	306	335	379	208	230	262	321	348	397	13
	100	193	215	249	306	337	381	208	230	264	326	356	406	215	238	276	341	373	425	13
	110	203	225	261	325	356	408	215	238	278	344	378	434	223	247	289	359	394	453	14
	120	210	233	273	343	377	434	222	246	290	363	399	459	229	255	301	379	418	482	15
	130	218	241	285	360	398	459	229	255	302	382	423	487	239	266	315	399	442	511	19
	140	224	249	296	379	419	486	239	264	315	402	444	516	249	276	329	419	465	541	19
	150	232	257	309	397	441	514	247	274	329	422	467	545	256	284	342	439	487	569	20
	160	239	266	322	415	462	541	255	282	342	441	489	572	266	294	355	458	511	597	21
	170	249	276	335	434	484	568	262	291	354	458	513	599	273	303	370	479	534	627	21
	180	256	284	346	452	506	594	270	299	367	478	534	628	280	311	381	499	559	656	23
	190	264	293	359	472	527	620	278	309	379	497	556	656	289	321	394	519	582	684	24
	200	272	302	373	502	563	662	287	318	392	517	581	683	299	332	408	539	605	714	24
	210	278	309	383	508	572	675	296	329	406	537	602	712	307	341	422	561	629	743	28
	220	287	319	396	527	594	701	306	339	419	556	626	740	315	349	435	581	651	774	28
	230	296	329	409	547	616	729	312	346	431	578	648	769	324	359	447	599	676	803	30
	240	305	338	422	566	638	758	320	355	444	596	673	797	333	370	461	620	699	830	30
	250	312	346	435	585	661	786	329	365	457	617	695	826	341	378	475	641	723	861	31
	260	320	355	446	604	682	813	338	375	472	636	718	856	349	388	487	662	747	890	32

Расчеты F3:

Размер и цена верхнего полотна
 + Размер и цена нижнего полотна
 = Сумма
 (складывается из двух полотен)

Пример: В 60 x H 100/PG 2 = 110
 + В 60 x H 100/PG 4 = 133
 = Сумма = 243 €

Цены:

Клеммный кронштейн 48301 белый, 48302 черный, за штуку: 6.70 €
 Клеммный кронштейн с держателем троса 48331 белый, 48332 черный, за штуку: 7.70 €

F1,F3 с тормозом шнура

Кол-во кронштейнов	4						Доплата	
Ширина, см	230						доп. трос	
Ценовая категория	PG4	PG0	PG1	PG2	PG3	PG4		
Высота, см	80	208	230	260	312	341	386	12
	90	215	238	274	335	365	415	13
	100	223	247	286	355	389	444	13
	110	232	257	299	376	411	475	14
	120	239	266	313	396	436	503	15
	130	249	276	329	417	459	534	19
	140	257	285	342	438	484	565	19
	150	267	295	355	457	508	594	20
	160	275	305	371	478	533	624	21
	170	282	313	382	499	556	653	21
	180	292	324	396	519	582	683	23
	190	301	333	409	541	605	714	24
	200	309	343	424	563	630	744	24
	210	318	353	438	583	653	775	28
	220	326	362	451	603	679	805	28
	230	336	373	466	624	705	835	30
	240	344	381	478	646	727	866	30
	250	353	391	492	666	754	894	31
	260	362	401	506	686	777	925	32

Расчеты F3:

Размер и цена верхнего полотна
 ± Размер и цена нижнего полотна
 = Сумма
 (складывается из двух полотен)

Пример: В 60 x Н 100 / PG 2 = 110
 + В 60 x Н 100 / PG 4 = 133
 = Сумма = 243 €

Цена:

Клеммный кронштейн 48301 белый, 48302 черный, за штуку: **6.70 €**
 Клеммный кронштейн с держателем троса 48331 белый, 48332 черный, за штуку: **7.70 €**

F1, F3 с тормозом шнура

Монтаж на стену

Размеры В и Н = размеры проёма + желаемое перекрытие ниши



Монтаж на раме

Обратите внимание на выступающие элементы окна.

Ширина (В) и высота (Н) включая возможный отступ от рамы = размер изделия

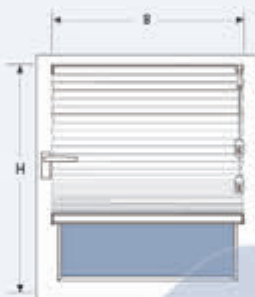

Внимание! Размер крепежных клипс и настенных кронштейнов составляет дополнительно 4,5 мм.

Монтаж

При монтаже на раме необходимо указать световой проем окна + желаемый размер перекрытия изделием светового проема (X).



Обратите внимание на выступающие части окна.

X — желаемый размер перекрытия изделием светового проема

X1 = 3,5 см.
X2 = 1,5 см.

Размеры даны приблизительно, зависят от величины штапика.

Несколько моделей подряд

Световой зазор между изделиями (расстояние между полосами материала ткани) ок. 10 мм. Необходимое расстояние между профилями определяется конструкцией изделий.

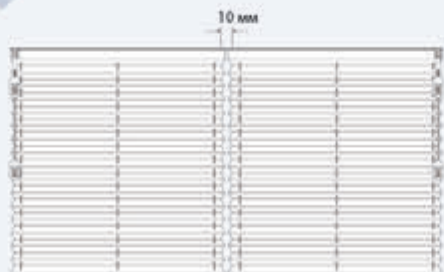

Монтаж в нишу окна

Размеры В и Н за вычетом 5 мм = Размер изделия

Указания:

Размер В (ширина) необходимо измерять в нескольких местах из-за возможных отклонений в размерах окна.



Монтаж на штапик окна

Указания:

Размер В (ширина) необходимо измерять в нескольких местах из-за возможных отклонений в размерах окна.



1. Рама со скосом

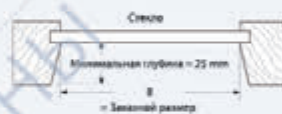

2. Рама без скоса

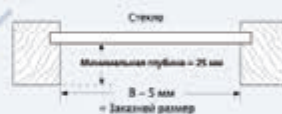

Внимание!

Если не предусмотрено иначе, ширина ткани = ширина профиля

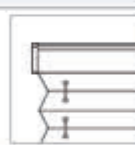

Расстояние между стеклом и шторой - минимум 5 мм

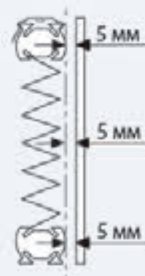

F1, F3 с тормозом шнура

F1



F3



F1

Верхний и нижний профили из алюминия, цвета - серебристый, белый, темно-коричневый, латунь, антрацит.

Монтаж: вертикально



F3

Верхний, нижний и центральный профили из алюминия, цвета - серебристый, белый, темно-коричневый, латунь, антрацит.

Монтаж: вертикально



F4 с цепью/FE с электроприводом

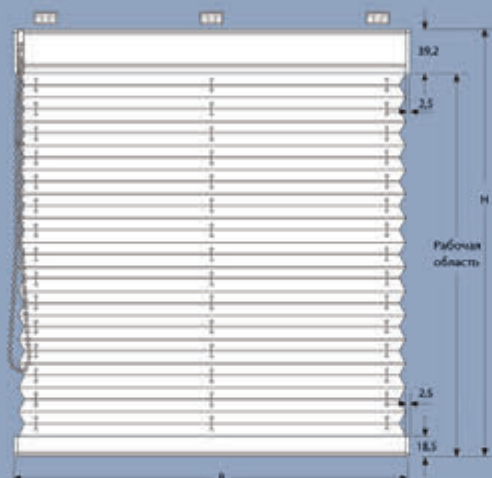
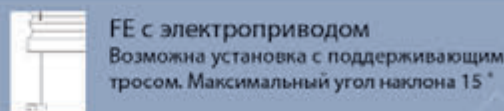
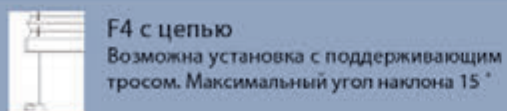

Монтаж: вертикально
 ткань Duette
 ткань плиссе

Монтаж: вертикально
 ткань Duette
 ткань плиссе

Мин. ширина без встроеного радиоприемника - 55 см
 Мин. ширина с встроеном радиоприемником - 65 см

Данные в мм

Управление (указывайте)

F4



FE с электроприводом

Двигатель:
 Напряжение 24 V
 Сила тока 1 A



Потолочный кронштейн F4/FE

48120 серебристый
 48121 белый
 48122 черный



Держатель нити

48130 серый
 48131 белый
 48132 черный

Размеры F4

макс. ширина (B) 230 см*
 макс. высота (H) 260 см
 мин. ширина (B) 40 см
 мин. высота (H) 30 см

*зависит от ширины ткани

Возможные варианты высоты управления:
 50, 60, 100, 125,
 150, 175, 200 см



Настенный кронштейн F4/FE

48220 серебристый
 48221 белый
 48222 черный

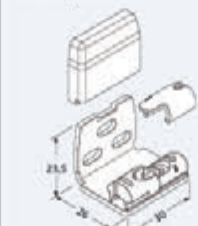

Настенный кронштейн с держателем нити

48230 серый
 48231 белый
 48232 черный

Размеры FE

макс. ширина (B) 230 см*
 макс. высота (H) 260 см
 мин. ширина (B) 60 см
 мин. высота (H) 30 см

*зависит от ширины ткани

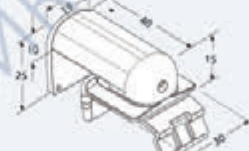

Клеммный кронштейн F4/FE

48321 белый
 48322 черный

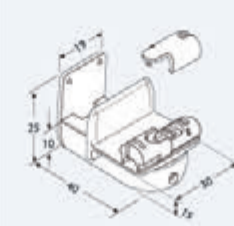

Клеммный кронштейн с держателем троса

48331 белый
 48332 черный

F4, FE

Распущено	Сложено
50 см	ок. 7 см
100 см	ок. 8 см
150 см	ок. 9 см
200 см	ок. 10 см
260 см	ок. 11 см

Адаптер 15°

48110 белый
 48111 черный



Адаптер 11°

48114 серый
 48115 белый
 48116 черный

F4 с цепью/FE с электроприводом

Внимание! FE (доплата за двигатель): **164.00 €**. Цены на электрооборудование см. в разделе 9 (Электротехнические комплектующие)

Кол-во кронштейнов	2					2					2					Доплата доп. трос
	50					60					70					
Ширина, см	PG0	PG1	PG2	PG3	PG4	PG0	PG1	PG2	PG3	PG4	PG0	PG1	PG2	PG3	PG4	
Высота, см	121	128	136	141	147	129	136	146	153	163	136	144	157	165	177	12
80	124	130	141	147	157	132	140	153	160	173	140	149	165	174	187	13
90	129	135	145	152	165	136	144	158	167	180	143	154	174	182	197	13
100	130	138	152	157	173	139	147	165	175	189	146	158	179	190	207	14
110	134	142	158	165	178	142	153	174	182	198	151	164	187	198	218	15
120	138	146	163	175	185	145	157	179	190	207	154	169	195	207	228	20
130	140	151	168	180	194	149	163	186	198	217	158	176	204	215	239	20
140	143	155	176	186	208	153	168	193	206	227	163	180	210	226	250	21
150	145	160	184	191	211	155	174	201	212	237	168	186	218	235	260	22
160	149	164	187	201	221	160	178	207	222	246	173	191	227	243	273	22
170	153	168	194	208	227	164	184	213	230	255	176	198	235	253	284	24
180	156	174	201	213	237	168	188	222	239	264	179	204	243	261	294	25
190	158	177	207	222	248	173	193	229	246	277	185	209	252	273	307	25
200	162	182	213	229	256	176	198	238	255	287	189	213	259	283	318	29
210	165	187	221	238	264	179	205	244	263	297	193	222	268	292	330	29
220	172	190	229	246	275	185	209	253	275	309	198	228	277	301	344	31
230	174	195	237	254	283	188	213	260	284	319	204	234	286	311	356	31
240	179	202	241	261	296	193	221	268	292	332	207	240	295	322	369	32
250	182	207	250	272	304	197	227	277	301	343	211	246	305	333	383	33
260																

Кол-во кронштейнов	2					2					2					Доплата доп. трос
	80					90					100					
Ширина, см	PG0	PG1	PG2	PG3	PG4	PG0	PG1	PG2	PG3	PG4	PG0	PG1	PG2	PG3	PG4	
Высота, см	144	153	169	178	191	157	169	187	197	211	167	178	200	209	227	12
80	147	157	178	187	202	162	174	195	207	223	171	185	208	220	241	13
90	152	164	186	197	212	167	180	206	217	238	175	191	218	233	254	13
100	155	171	194	206	226	172	187	213	228	250	180	200	228	243	268	14
110	160	176	202	213	238	177	194	222	239	262	186	206	239	255	284	15
120	165	182	210	224	250	180	201	234	250	276	190	211	248	266	296	20
130	169	189	219	235	260	186	207	242	259	289	197	219	259	279	311	20
140	175	194	228	244	272	190	212	252	271	301	202	227	270	290	327	21
150	178	201	238	254	286	195	220	261	284	317	207	235	281	304	343	22
160	184	206	245	264	296	201	227	272	293	330	212	242	292	316	358	22
170	187	211	254	276	310	206	235	283	306	345	218	250	301	328	372	24
180	193	219	263	287	323	210	241	292	317	359	223	256	312	343	389	25
190	197	226	274	296	338	217	250	301	329	373	229	263	323	355	405	25
200	202	233	284	308	351	221	255	312	343	389	237	272	338	369	421	29
210	207	239	292	319	363	227	262	322	354	404	241	281	350	383	437	29
220	211	245	301	329	378	234	271	336	366	420	246	288	360	395	454	31
230	217	252	311	343	392	239	278	347	380	436	253	296	371	408	470	31
240	221	259	321	354	405	243	286	356	393	451	257	305	385	422	488	32
250	227	264	332	366	420	250	293	369	405	466	263	312	396	437	504	33
260																

Расчеты FE:

- + Размер и цена полотна
- + Двигатель
- + Приемник радиосигнала
- + Пульт дистанционного управления
- + Блок питания
- = Сумма

Пример:

В 80 x H 200 / PG 2 = 274,00

- + Двигатель = 164,00
- + Приемник радиосигнала = 140,00
- + Пульт управления = 50,00
- + Блок питания = 73,00
- Сумма = 701,00 €**

Цена:

Клеммный кронштейн 48321 белый, 48322 черный, за штуку: **7.40 €**
 Клеммный кронштейн с держателем троса 48331 белый, 48332 черный, за штуку: **7.70 €**

F4 с цепью/FE с электроприводом

Внимание! FE (доплата за двигатель): **164.00 €**. Цены на электрооборудование см. в разделе 9 (Электротехнические комплектующие)

Кол-во кронштейнов	3					3					3					Доплата доп. трос	
	110					120					130						
Ширина, см																	
Ценовая категория	PG0	PG1	PG2	PG3	PG4	PG0	PG1	PG2	PG3	PG4	PG0	PG1	PG2	PG3	PG4		
Высота, см	80	175	189	211	223	243	188	204	229	243	264	202	218	246	261	284	12
	90	180	197	222	238	257	193	211	242	255	279	208	226	259	276	303	13
	100	187	205	235	248	273	199	218	253	268	297	215	234	271	292	320	13
	110	191	211	244	261	289	206	227	264	282	314	219	244	284	305	338	14
	120	198	218	255	273	305	211	234	276	297	330	226	253	297	320	359	15
	130	204	226	266	287	320	217	244	289	311	350	232	261	310	334	376	20
	140	208	235	278	299	337	222	252	300	325	366	241	270	323	352	396	20
	150	213	242	289	312	353	229	260	312	339	385	246	279	338	366	415	21
	160	219	250	300	325	369	238	268	326	356	402	253	290	352	384	435	22
	170	224	257	312	342	386	243	278	338	370	421	260	298	365	399	454	22
	180	233	264	323	354	403	248	287	353	385	439	266	307	378	415	474	24
	190	239	274	338	369	419	254	296	365	400	458	273	318	395	430	494	25
	200	243	284	350	384	437	261	305	378	415	476	279	326	408	448	514	25
	210	250	290	361	396	454	267	314	394	431	496	287	337	422	465	534	29
	220	255	299	373	410	471	274	322	407	448	515	295	349	437	480	554	29
	230	261	308	387	425	491	281	331	420	463	534	300	359	451	499	575	31
	240	268	317	400	440	507	289	343	433	479	554	309	366	466	515	597	31
	250	274	325	413	455	526	295	352	448	496	574	316	377	480	532	619	32
	260	283	336	425	470	543	300	362	463	512	595	322	387	498	551	640	33

Кол-во кронштейнов	3					3					3					Доплата доп. трос	
	140					150					160						
Ширина, см																	
Ценовая категория	PG0	PG1	PG2	PG3	PG4	PG0	PG1	PG2	PG3	PG4	PG0	PG1	PG2	PG3	PG4		
Высота, см	80	212	229	261	277	303	220	241	274	292	319	229	252	286	306	334	12
	90	218	240	274	293	321	227	251	287	307	338	238	261	303	323	359	13
	100	224	248	286	307	342	233	259	303	323	361	245	271	318	339	381	13
	110	230	256	300	323	361	242	268	318	342	383	252	282	332	361	403	14
	120	240	266	316	339	381	250	279	331	360	403	259	293	350	376	425	15
	130	245	276	329	358	400	255	290	349	375	425	266	304	365	397	448	20
	140	252	285	344	373	421	263	299	363	395	447	274	314	383	415	470	20
	150	259	296	360	389	442	270	310	376	411	468	282	323	398	433	493	21
	160	265	305	373	407	462	278	320	395	429	487	289	334	414	452	516	22
	170	273	316	387	424	482	284	330	409	448	512	297	348	429	471	539	22
	180	279	325	403	440	504	294	342	425	465	532	305	359	447	488	564	24
	190	286	334	418	458	525	299	353	439	482	556	312	370	463	509	586	25
	200	295	347	431	475	547	307	363	457	503	580	320	381	479	529	612	25
	210	303	358	448	494	570	316	373	471	519	604	329	391	496	548	636	29
	220	309	366	463	512	591	323	385	487	539	625	336	403	513	569	660	29
	230	317	376	477	529	613	331	397	505	558	649	348	414	530	587	684	31
	240	323	387	495	547	636	338	407	519	579	673	355	426	547	608	710	31
	250	331	399	509	565	658	349	418	536	597	695	363	438	565	627	733	32
	260	339	409	527	584	680	356	429	554	617	719	371	449	582	648	760	33

Расчеты FE:

+ Размер и цена полотна
 + Двигатель
 + Приемник радиосигнала
 + Пульт дистанционного управления
 + Блок питания
 = Сумма

Пример:

В 80 x H 200 / PG 2 = 274,00
 + Двигатель = 164,00
 + Приемник радиосигнала = 140,00
 + Пульт управления = 50,00
 + Блок питания = 73,00
 Сумма = 701,00 €

Цены:

Клеммный кронштейн 48321 белый, 48322 черный, за штуку: **7.40 €**
 Клеммный кронштейн с держателем троса 48331 белый, 48332 черный, за штуку: **7.70 €**

F4 с цепью/FE с электроприводом

Внимание! FE (доплата за двигатель): **164.00 €**. Цены на электрооборудование см. в разделе 9 (Электротехнические комплектующие)

Кол-во кронштейнов	3					3					4					Доплата доп. трос	
	170					180					190						
Ширина, см																	
Ценовая категория	PG0	PG1	PG2	PG3	PG4	PG0	PG1	PG2	PG3	PG4	PG0	PG1	PG2	PG3	PG4		
Высота, см	80	245	267	306	325	360	255	279	321	342	376	266	292	336	361	397	12
	90	252	278	321	347	383	263	290	337	363	403	274	305	356	381	424	13
	100	259	287	337	364	405	271	303	358	383	427	283	317	373	402	448	13
	110	267	299	356	384	429	279	314	373	403	451	292	329	392	424	475	14
	120	276	311	372	403	452	286	325	391	424	476	300	339	410	443	503	15
	130	283	321	388	422	476	296	336	408	442	503	309	353	428	465	528	20
	140	290	332	405	440	502	305	350	426	464	527	318	365	447	486	554	20
	150	299	347	424	462	523	312	362	442	483	552	325	377	465	508	582	21
	160	307	358	439	480	549	320	373	462	506	579	334	391	483	530	609	22
	170	316	369	457	502	574	329	386	479	527	606	343	403	504	552	636	22
	180	323	378	474	519	597	337	398	496	546	630	353	415	520	574	662	24
	190	331	391	491	540	624	349	409	515	570	658	362	428	540	596	689	25
	200	339	403	508	560	649	358	422	534	591	683	371	440	559	619	717	25
	210	350	415	527	582	675	364	435	552	612	711	378	454	580	640	745	29
	220	359	427	543	605	700	373	447	572	633	736	389	466	597	663	771	29
	230	366	439	562	624	726	383	460	591	656	763	399	479	618	686	801	31
	240	374	451	581	646	751	391	471	609	677	790	408	492	637	711	829	31
	250	384	463	597	666	777	400	483	627	697	818	416	506	658	730	857	32
	260	392	475	618	688	805	409	495	647	722	844	426	518	677	754	886	33

Кол-во кронштейнов	4					4					4					Доплата доп. трос	
	200					210					220						
Ширина, см																	
Ценовая категория	PG0	PG1	PG2	PG3	PG4	PG0	PG1	PG2	PG3	PG4	PG0	PG1	PG2	PG3	PG4		
Высота, см	80	277	304	352	375	415	290	320	372	397	438	304	333	387	414	460	12
	90	284	317	371	397	441	300	333	391	421	468	312	348	409	438	488	13
	100	293	329	389	421	469	310	348	411	442	495	321	362	429	463	518	13
	110	303	342	409	441	496	319	362	430	466	525	331	375	449	486	548	14
	120	311	355	428	464	523	327	374	450	488	552	339	388	470	512	580	15
	130	320	369	447	486	551	337	387	471	514	583	351	404	492	536	611	20
	140	329	378	466	508	581	348	402	492	536	613	362	416	513	559	640	20
	150	337	394	484	531	609	358	414	513	559	642	371	430	532	585	670	21
	160	348	407	505	554	637	366	428	532	584	672	381	443	553	611	700	22
	170	359	420	523	579	664	375	440	551	609	700	391	460	578	634	730	22
	180	366	431	543	601	692	385	455	573	631	729	399	473	596	660	762	24
	190	375	444	564	624	722	395	468	593	656	760	409	486	619	684	792	25
	200	386	463	596	660	765	404	481	614	680	789	421	501	639	710	824	25
	210	394	475	604	670	778	414	495	634	702	820	429	515	661	733	856	29
	220	404	483	624	692	807	425	509	656	727	848	439	529	683	757	886	29
	230	413	498	644	716	836	433	521	677	751	879	449	542	702	783	917	31
	240	422	512	663	739	867	441	536	696	777	909	460	557	725	809	947	31
	250	431	525	684	763	895	452	549	718	802	939	469	572	747	834	979	32
	260	440	538	703	787	925	463	565	738	827	971	479	585	768	859	1010	33

Расчеты FE:

+ Размер и цена полотна
 + Двигатель
 + Приемник радиосигнала
 + Пульт дистанционного управления
 + Блок питания
 = Сумма

Пример:

В 80 x H 200 / PG 2 = 274,00
 + Двигатель = 164,00
 + Приемник радиосигнала = 140,00
 + Пульт управления = 50,00
 + Блок питания = 73,00
Сумма = 701,00 €

Цена:

Клеммный кронштейн 48321 белый, 48322 черный, за штуку: **7.40 €**
 Клеммный кронштейн с держателем троса 48331 белый, 48332 черный, за штуку: **7.70 €**

F4 с цепью/FE с электроприводом

Внимание! FE (доплата за двигатель): **164.00 €**. Цены на электрооборудование см. в разделе 9 (Электротехнические комплектующие)

Кол-во кронштейнов	4					Доплата
Ширина, см	230					доп. трос
Ценовая категория	PG0	PG1	PG2	PG3	PG4	
Высота, см						
80	314	347	402	430	477	12
90	322	361	425	457	509	13
100	332	374	444	481	540	13
110	343	388	468	505	573	14
120	352	403	488	531	604	15
130	363	418	512	556	636	20
140	373	431	532	583	667	20
150	384	444	553	608	697	21
160	394	462	578	634	729	22
170	403	475	597	659	761	22
180	413	488	620	685	792	24
190	424	503	642	711	826	25
200	433	518	664	736	858	25
210	442	532	686	761	889	29
220	452	547	708	788	921	29
230	464	562	729	815	952	31
240	474	578	752	840	985	31
250	483	592	774	867	1015	32
260	494	606	796	892	1049	33

Расчеты FE:

+ Размер и цена полотна
 + Двигатель
 + Приемник радиосигнала
 + Пульт дистанционного управления
 + Блок питания
 = Сумма

Пример:

B 80 x H 200 / PG 2 = 274,00
 + Двигатель = 164,00
 + Приемник радиосигнала = 140,00
 + Пульт управления = 50,00
 + Блок питания = 73,00
 Сумма = 701,00 €

Цены:

Клеммный кронштейн 48321 белый, 48322 черный, за штуку: **7.40 €**
 Клеммный кронштейн с держателем троса 48331 белый, 48332 черный, за штуку: **7.70 €**

F4 с цепью/FE с электроприводом

Монтаж перед нишей окна

Размеры В и Н = размеры проёма + желаемое перекрытие ниши



Монтаж на раме

Обратите внимание на выступающие элементы окна.

Ширина (В) и высота (Н) включая возможный отступ от рамы = размер изделия



Внимание! Размер крепежных клипс и настенных кронштейнов составляет дополнительно 4,5 мм.

Монтаж

При монтаже на раме необходимо указать световой проем окна + желаемый размер перекрытия изделием светового проема (X).

Обратите внимание на выступающие части окна.

X — желаемый размер перекрытия изделием светового проема

X1 ≈ 3,5 см.
X2 ≈ 1,5 см.

Размеры даны приближенные, зависят от величины штапика.



F4



FE



Монтаж в нишу окна

Размеры В и Н за вычетом 5 мм = Размер изделия

Указания:

Размер В (ширина) необходимо измерять в нескольких местах из-за возможных отклонений в размерах окна.

Указание монтажа:
На клипсу и на угол оставить соответственно по 4,5 мм.



Монтаж на штапик окна

Указания:

Размер В (ширина) необходимо измерять в нескольких местах из-за возможных отклонений в размерах окна.



1. Рама со скосом

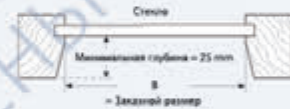

2. Рама без скоса

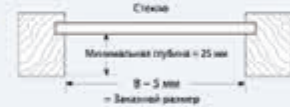

Внимание!

Если не предусмотрено иначе, ширина ткани = ширина профиля

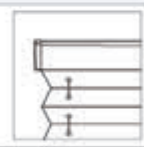

F4/FE

Верхний и нижний профили из алюминия, цвета — серебристый, белый, темно-коричневый, латунь, антрацит.

Монтаж: вертикально

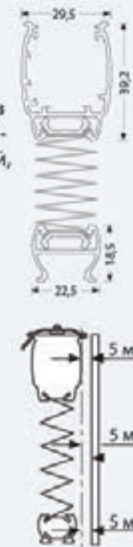

Расстояние от шторы до стекла: минимум 5 мм

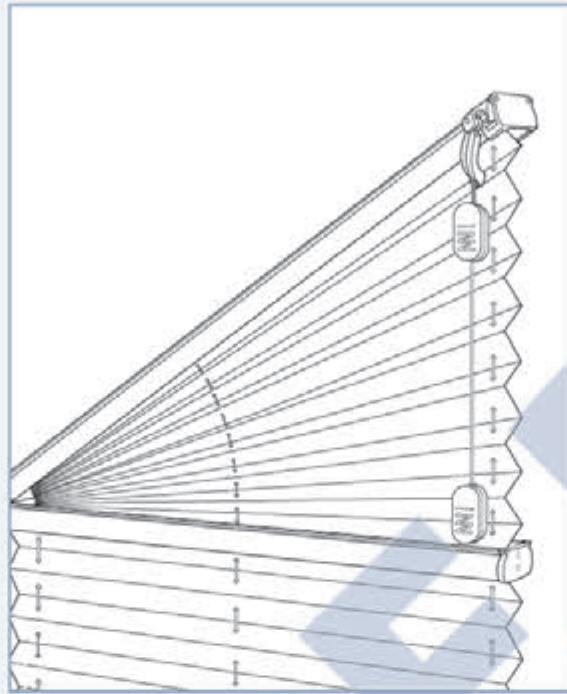

- 4**
- | | |
|------------|------------------------|
| F Slope 1 | Трапеция (5° – 35°) |
| F Slope 2 | Трапеция (5° – 50°) |
| FD Slope 3 | Треугольник (5° – 50°) |
| FD Slope 4 | Треугольник (5° – 45°) |



F Slope 1/F Slope 2

F Slope 1 (5° – 35°) (один шнур управления)

Возможно использование для окон со скосом

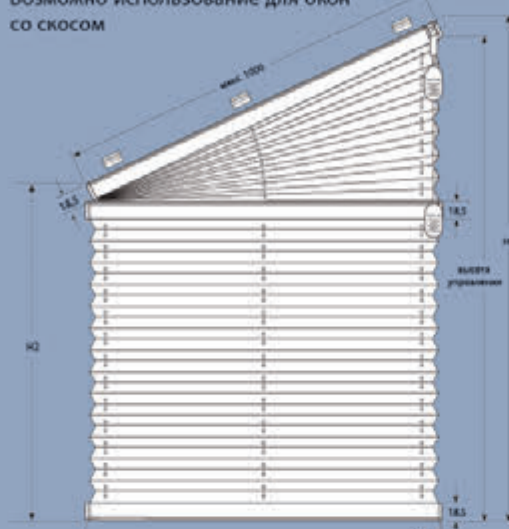

Монтаж: вертикально



F Slope 2 (5° – 50°) (два шнура управления)

Возможно использование для окон со скосом

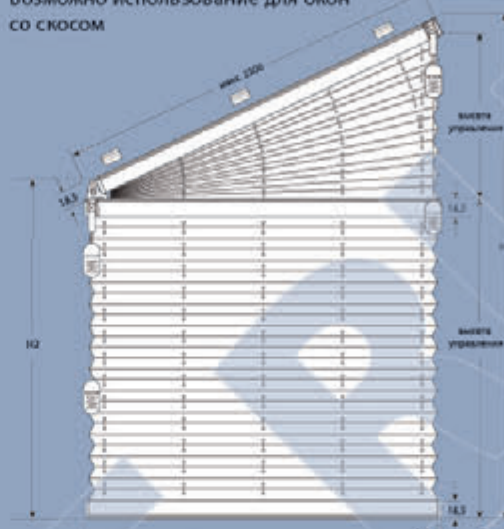

Монтаж: вертикально

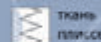

Заказные размеры:
B — ширина
H1 — высота
H2 — высота

F Slope 1

слева
вверху



справа
вверху



F Slope 2

слева
вверху



справа
вверху



справа
внизу



слева
внизу



Держатель шнура
48180 серебристый
48181 белый
48182 чёрный



Потолочный кронштейн
48100 серебристый
48101 белый
48102 чёрный



Размеры F Slope 1

макс. ширина наклонной части 100 см
макс. ширина осн. (B) 80 см
макс. высота (H1) 260 см
мин. ширина осн. (B) 30 см
мин. высота (H1) 30 см
мин. высота (H2) 10 см

Угол наклона 5° – 35°

Смотри график на стр. 4.9

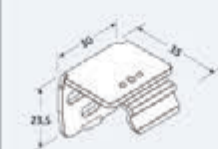

Настенный кронштейн
48200 серебристый
48201 белый
48202 чёрный

Размеры F Slope 2

макс. ширина наклонной части 230 см*
макс. высота (H1) 260 см
макс. ширина осн. (B):
220 см — 15°
190 см — 30°
160 см — 45°
110 см — 50°

мин. высота (H1) 30 см
мин. высота (H2) 10 см
мин. ширина осн. (B) 30 см

Угол наклона 5° – 50°

Смотри график на стр. 4.9

*зависит от ширины ткани

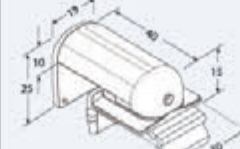

Клеммный кронштейн
48301 белый
48302 чёрный

F Slope 1 / F Slope 2

Распущено



Сложено



50 см	ок. 6 см
100 см	ок. 7 см
150 см	ок. 8 см
200 см	ок. 9 см
260 см	ок. 10 см



Адаптер 15°
48110 белый
48111 чёрный



Адаптер 11°
48114 серый
48115 белый
48116 чёрный

F Slope 1/F Slope 2

Размеры для расчета стоимости: ширина В, высота Н1

Кол-во кронштейнов	3					3					3					
	Ширина, см					60					70					
Ценовая категория	PG0	PG1	PG2	PG3	PG4	PG0	PG1	PG2	PG3	PG4	PG0	PG1	PG2	PG3	PG4	
Высота, см	80	148	155	164	171	180	158	167	179	186	197	169	177	193	200	215
	90	153	159	172	179	189	163	172	187	194	207	173	185	201	212	225
	100	157	163	179	185	198	168	176	194	202	218	177	190	212	221	236
	110	161	171	185	193	206	172	184	201	213	228	184	195	219	230	249
	120	163	175	193	201	216	175	189	212	221	237	188	202	228	239	261
	130	168	182	198	208	224	180	194	218	229	248	192	208	236	249	272
	140	174	186	206	219	234	186	200	225	238	260	197	216	245	260	284
	150	179	191	216	224	244	190	206	234	247	269	201	221	254	269	295
	160	180	195	220	232	254	193	213	240	257	281	207	228	263	280	310
	170	185	200	227	239	262	198	218	249	265	291	213	234	272	290	322
	180	188	204	234	248	273	202	223	258	274	303	218	240	280	300	333
	190	194	214	242	257	282	208	230	266	283	315	222	247	290	312	348
	200	199	218	249	266	291	214	235	274	293	325	227	254	299	322	358
	210	202	222	257	274	303	218	240	282	303	337	232	261	310	332	371
	220	206	229	265	283	312	222	248	291	314	349	237	267	319	344	384
	230	212	233	272	291	322	227	254	299	323	359	242	274	327	354	397
	240	215	239	278	298	332	231	261	309	332	370	248	281	337	365	410
	250	221	245	287	310	341	236	266	318	342	382	253	288	348	375	423
	260	228	253	295	320	356	244	274	327	354	397	260	295	358	387	439

Кол-во кронштейнов	3					3					4					
	Ширина, см					90					100					
Ценовая категория	PG0	PG1	PG2	PG3	PG4	PG0	PG1	PG2	PG3	PG4	PG0	PG1	PG2	PG3	PG4	
Высота, см	80	192	202	221	230	245	212	223	244	253	270	224	237	261	272	291
	90	198	212	230	240	259	218	230	254	266	285	230	246	272	285	309
	100	202	218	239	252	270	223	238	265	278	300	236	254	283	299	324
	110	208	224	250	264	285	229	246	276	291	317	244	263	295	314	341
	120	215	231	261	274	298	235	254	288	305	330	249	272	310	327	357
	130	220	238	270	287	314	240	263	298	318	348	257	280	322	341	374
	140	225	246	280	298	326	247	270	311	329	361	263	289	333	355	391
	150	231	253	290	310	341	253	279	322	344	378	269	298	346	369	409
	160	236	261	300	322	355	260	287	333	356	394	277	307	358	383	425
	170	242	267	313	333	369	266	294	345	369	410	282	317	370	398	444
	180	248	276	323	346	383	272	303	356	382	425	290	325	383	413	460
	190	254	282	333	357	398	279	313	368	396	442	297	334	397	427	477
	200	260	290	344	369	412	285	321	380	410	457	305	344	410	443	495
	210	265	298	354	381	426	291	328	393	423	473	311	353	421	456	514
	220	270	307	365	394	442	298	337	403	435	490	319	361	434	472	532
	230	277	315	375	406	456	305	348	416	450	507	325	370	448	486	550
	240	282	322	386	418	471	313	355	427	463	523	332	380	461	502	568
	250	289	329	398	430	486	319	364	441	477	540	339	390	474	517	586
	260	297	339	411	446	504	326	374	454	493	560	349	400	490	536	608

Цены:

Клеммный кронштейн 48301 Белый, 48302 черный, за штуку: 6.70 €

FSlope1/FSlope2

Размеры для расчета стоимости: ширина В, высота Н1

Кол-во кронштейнов	4					4					4				
	110					120					130				
Ширина, см															
Ценовая категория	PG0	PG1	PG2	PG3	PG4	PG0	PG1	PG2	PG3	PG4	PG0	PG1	PG2	PG3	PG4
Высота, 80 см	235	250	276	289	311	247	264	291	306	329	267	284	317	330	357
90	242	260	289	303	328	255	273	306	323	350	274	295	330	350	378
100	249	268	302	320	348	262	283	321	338	368	282	307	348	366	399
110	257	278	317	334	365	269	293	334	355	387	290	318	361	383	420
120	264	288	328	350	382	277	303	350	370	408	298	327	376	401	442
130	270	297	342	365	401	284	314	363	386	427	307	338	393	418	462
140	278	307	355	380	419	292	324	378	403	448	317	351	408	438	485
150	284	317	369	395	439	299	334	393	420	468	324	360	423	455	507
160	291	326	382	411	457	309	345	406	438	488	332	371	440	473	530
170	299	335	396	426	475	317	355	421	454	509	339	382	455	490	551
180	307	346	410	443	494	324	366	435	472	530	349	394	471	510	575
190	315	355	424	457	515	330	376	451	488	551	356	405	487	529	596
200	322	365	439	474	535	339	386	465	507	573	365	416	504	548	619
210	329	375	451	489	553	348	397	481	523	593	374	427	520	565	641
220	336	384	464	507	574	355	409	496	541	613	382	440	537	585	665
230	345	395	480	522	592	364	418	513	559	636	391	450	553	604	687
240	352	405	494	540	612	371	429	529	578	656	399	461	570	623	712
250	359	415	509	555	634	380	442	545	594	680	409	474	586	642	735
260	368	426	526	576	655	389	453	561	614	703	418	488	606	665	762

Кол-во кронштейнов	4					4					5				
	140					150					160				
Ширина, см															
Ценовая категория	PG0	PG1	PG2	PG3	PG4	PG0	PG1	PG2	PG3	PG4	PG0	PG1	PG2	PG3	PG4
Высота, 80 см	279	298	332	350	376	291	314	350	367	397	305	327	366	385	417
90	288	311	350	367	399	300	325	366	386	420	314	339	384	406	444
100	295	322	365	386	421	310	337	383	406	446	323	353	402	427	468
110	305	333	381	405	445	319	350	401	426	470	332	366	420	449	494
120	314	345	398	424	466	327	361	418	447	494	342	379	440	471	521
130	322	356	414	444	490	337	374	435	466	519	352	391	458	492	548
140	330	368	430	461	515	346	385	454	488	545	361	405	477	515	576
150	339	380	448	481	538	355	398	472	509	569	371	417	496	537	601
160	349	391	463	500	561	365	411	490	530	594	381	430	516	559	628
170	357	402	481	521	585	374	424	509	551	621	391	445	536	581	655
180	366	415	499	541	609	383	435	528	573	645	401	458	555	604	683
190	374	426	516	560	634	393	449	546	593	672	411	472	576	626	712
200	383	440	535	581	657	402	461	563	614	698	420	486	594	649	740
210	393	451	551	601	683	412	475	583	637	725	430	499	614	672	767
220	401	462	569	622	706	421	488	603	657	751	442	514	636	696	795
230	411	476	586	641	733	430	502	622	680	778	451	528	655	719	823
240	419	488	605	664	758	442	515	640	702	806	461	543	676	743	852
250	428	502	623	683	782	450	529	658	725	833	473	555	696	767	881
260	440	516	643	705	811	461	544	681	748	862	485	573	719	791	914

Цены:

Клеммный кронштейн 48301 белый, 48302 черный, за штуку: 6.70 €

FSlope1/FSlope2

Размеры для расчета стоимости: ширина В, высота Н1

Кол-во кронштейнов	5					5					5					
	170					180					190					
Ширина, см																
Ценовая категория	PG0	PG1	PG2	PG3	PG4	PG0	PG1	PG2	PG3	PG4	PG0	PG1	PG2	PG3	PG4	
Высота, см	80	325	350	391	412	446	337	364	409	429	466	353	380	427	451	490
	90	334	363	411	432	473	349	378	428	454	495	364	396	449	476	521
	100	345	376	429	456	500	358	393	449	477	526	374	411	471	502	552
	110	355	390	449	478	530	369	408	471	503	555	385	425	493	528	583
	120	365	403	470	503	556	380	421	492	528	585	397	442	516	553	614
	130	375	417	489	526	585	391	435	514	552	614	409	456	539	580	645
	140	385	430	510	549	613	402	451	536	577	645	419	472	561	605	679
	150	396	446	531	574	642	413	464	556	601	676	430	487	584	631	712
	160	406	459	551	596	671	424	481	579	626	706	443	503	607	657	743
	170	416	474	573	620	700	435	495	601	652	739	454	519	629	684	776
	180	427	488	592	643	731	447	513	623	677	770	464	536	653	713	809
	190	439	503	613	669	759	457	528	644	703	801	477	551	676	739	841
	200	448	517	635	691	788	470	544	668	731	832	489	567	700	766	875
	210	459	532	655	717	819	480	559	689	756	864	502	584	724	793	910
	220	470	548	677	742	849	492	576	714	782	896	514	601	748	821	943
	230	481	561	699	767	878	504	590	736	809	929	526	618	773	849	976
	240	492	578	720	791	911	516	606	761	835	962	538	634	796	877	1011
	250	503	592	743	817	942	528	623	782	863	995	550	650	821	906	1046
	260	515	608	766	844	974	540	639	808	892	1030	562	669	847	936	1081

Кол-во кронштейнов	5					6					6					
	200					210					220					
Ширина, см																
Ценовая категория	PG0	PG1	PG2	PG3	PG4	PG0	PG1	PG2	PG3	PG4	PG0	PG1	PG2	PG3	PG4	
Высота, см	80	366	396	446	471	513	386	418	472	498	543	403	438	493	522	570
	90	378	411	468	496	546	399	434	495	526	578	417	455	520	552	606
	100	389	426	491	523	578	412	451	520	554	611	429	473	547	582	642
	110	400	443	515	551	610	424	468	546	583	645	444	490	574	612	680
	120	412	458	539	579	643	438	486	570	611	681	456	509	599	642	717
	130	424	475	562	606	676	449	503	594	640	717	470	528	625	673	755
	140	435	491	585	634	712	461	520	620	670	751	483	546	651	703	791
	150	448	508	610	659	744	474	538	645	699	788	495	563	679	735	831
	160	459	524	635	687	779	487	555	671	730	823	510	582	704	767	868
	170	472	541	657	717	814	500	574	697	759	861	523	601	733	797	907
	180	485	558	683	745	848	514	591	722	788	897	538	620	761	831	946
	190	496	576	710	774	882	526	609	748	819	935	551	639	788	863	985
	200	510	592	733	804	919	540	627	775	849	972	564	656	816	895	1025
	210	522	609	758	832	955	552	644	803	879	1010	579	676	844	927	1064
	220	536	627	784	862	990	565	664	830	912	1047	592	696	871	960	1104
	230	548	644	809	890	1026	580	682	855	943	1086	607	716	900	994	1145
	240	560	660	834	920	1062	592	700	882	973	1125	622	735	929	1026	1185
	250	575	680	861	950	1098	607	719	911	1005	1162	636	756	959	1059	1227
	260	586	698	886	981	1137	621	739	940	1038	1202	650	775	989	1093	1268

Цены:

Клеммный кронштейн 48301 белый, 48302 черный, за штуку: 6.70 €

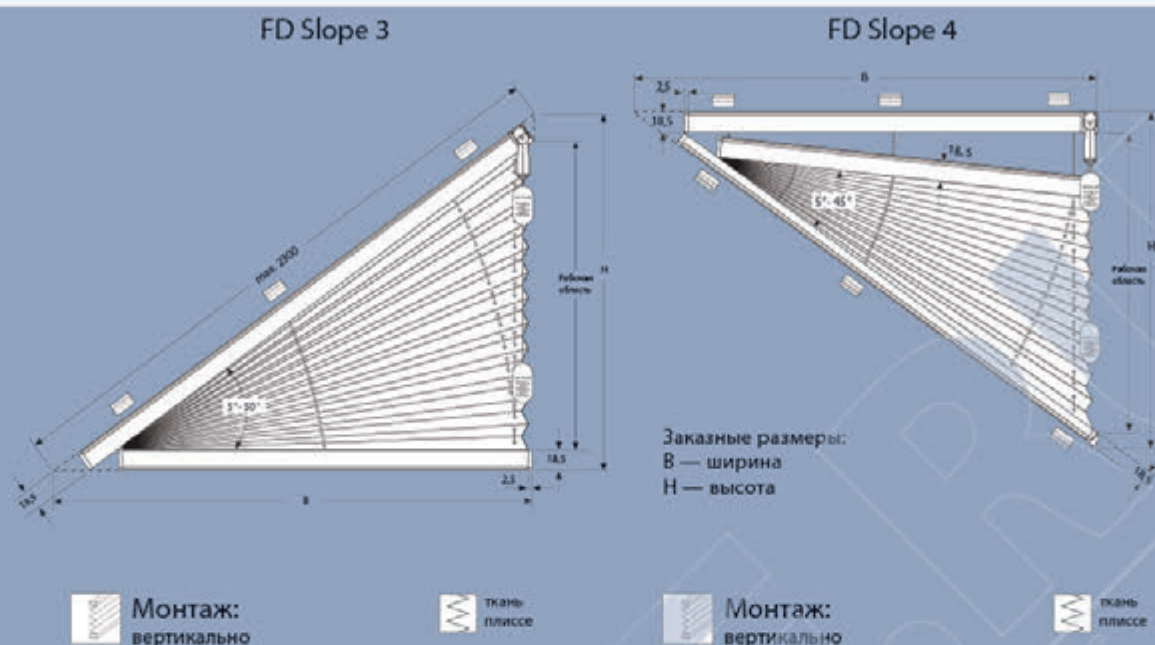
FD Slope 3/FD Slope 4

FD Slope 3

FD Slope 4

Держатель шнура
 48180 серебристый
 48181 белый
 48182 чёрный

Потолочный кронштейн
 48100 серебристый
 48101 белый
 48102 чёрный



Адаптер 15°
 48110 белый
 48111 чёрный

Размеры FD Slope 3

макс. ширина осн. (B) 220 см*
 макс. ширина наклонной части 230 см*
 макс. высота (H) 160 см

мин. ширина осн. (B) 30 см
 мин. высота (H1) 30 см

*зависит от ширины ткани

Угол наклона 5° – 50°
 Смотри график на стр. 49



Настенный кронштейн
 48200 серебристый
 48201 белый
 48202 чёрный

Размеры FD Slope 4

макс. ширина (B) 100 см
 макс. высота (H) 100 см

мин. ширина (B) 30 см
 мин. высота (H) 30 см

*зависит от ширины ткани

Угол наклона 5° – 45°
 Смотри график на стр. 49

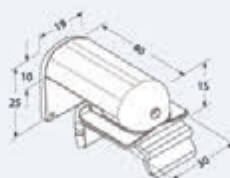

Клеммный кронштейн
 48301 белый
 48302 чёрный



Адаптер 11°
 48114 серый
 48115 белый
 48116 коричневый

FD Slope 3

Распущено Сложено

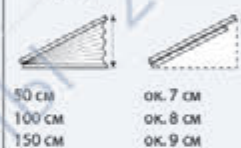
FD Slope 4

Распущено Сложено

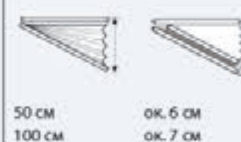

FD Slope 3/FD Slope 4

Кол-во кронштейнов	3/6					3/6					3/6					
	50					60					70					
Ширина, см																
Ценовая категория	PG0	PG1	PG2	PG3	PG4	PG0	PG1	PG2	PG3	PG4	PG0	PG1	PG2	PG3	PG4	
Высота, см	80	148	155	164	171	180	158	167	179	186	197	169	177	193	200	215
	90	153	159	172	179	189	163	172	187	194	207	173	185	201	212	225
	100	157	163	179	185	198	168	176	194	202	218	177	190	212	221	236
	110	161	171	185	193	206	172	184	201	213	228	184	195	219	230	249
	120	163	175	193	201	216	175	189	212	221	237	188	202	228	239	261
	130	168	182	198	208	224	180	194	218	229	248	192	208	236	249	272
	140	174	186	206	219	234	186	200	225	238	260	197	216	245	260	284
	150	179	191	216	224	244	190	206	234	247	269	201	221	254	269	295
	160	184	195	220	232	254	193	213	240	257	281	207	228	263	280	310

Кол-во кронштейнов	3/6					4/6					4/7					
	80					90					100					
Ширина, см																
Ценовая категория	PG0	PG1	PG2	PG3	PG4	PG0	PG1	PG2	PG3	PG4	PG0	PG1	PG2	PG3	PG4	
Высота, см	80	192	202	221	230	245	212	223	244	253	270	224	237	261	272	291
	90	198	212	230	240	259	218	230	254	266	285	230	246	272	285	309
	100	202	218	239	252	270	223	238	265	278	300	236	254	283	299	324
	110	208	224	250	264	285	229	246	276	291	317	244	263	295	314	341
	120	215	231	261	274	298	235	254	288	305	330	249	272	310	327	357
	130	220	238	270	287	314	240	263	298	318	348	257	280	322	341	374
	140	225	246	280	298	326	247	270	311	329	361	263	289	333	355	391
	150	231	253	290	310	341	253	279	322	344	378	269	298	346	369	409
	160	236	261	300	322	355	260	287	333	356	394	277	307	358	383	425

Кол-во кронштейнов	4/7					4/8					4/8					
	110					120					130					
Ширина, см																
Ценовая категория	PG0	PG1	PG2	PG3	PG4	PG0	PG1	PG2	PG3	PG4	PG0	PG1	PG2	PG3	PG4	
Высота, см	80	235	250	276	289	311	247	264	291	306	329	267	284	317	330	357
	90	242	260	289	303	328	255	273	306	323	350	274	295	330	350	378
	100	249	268	302	320	348	262	283	321	338	368	282	307	348	366	399
	110	257	278	317	334	365	269	293	334	355	387	290	318	361	383	420
	120	264	288	328	350	382	277	303	350	370	408	298	327	376	401	442
	130	270	297	342	365	401	284	314	363	386	427	307	338	393	418	462
	140	278	307	355	380	419	292	324	378	403	448	317	351	408	438	485
	150	284	317	369	395	439	299	334	393	420	468	324	360	423	455	507
	160	291	326	382	411	457	309	345	406	438	488	332	371	440	473	530

Цены:

Клеммный кронштейн 48301 белый, 48302 черный, за штуку: 6.70 €

FD Slope 3/FD Slope 4

Кол-во кронштейнов	5/8					5/8					5/8				
	140					150					160				
Ширина, см															
Ценовая категория	PG0	PG1	PG2	PG3	PG4	PG0	PG1	PG2	PG3	PG4	PG0	PG1	PG2	PG3	PG4
Высота, см	279	298	332	350	376	291	314	350	367	397	305	327	366	385	417
80	288	311	350	367	399	300	325	366	386	420	314	339	384	406	444
100	295	322	365	386	421	310	337	383	406	446	323	353	402	427	468
110	305	333	381	405	445	319	350	401	426	470	332	366	420	449	494
120	314	345	398	424	466	327	361	418	447	494	342	379	440	471	521
130	322	356	414	444	490	337	374	435	466	519	352	391	458	492	548
140	330	368	430	461	515	346	385	454	488	545	361	405	477	515	576
150	339	380	448	481	538	355	398	472	509	569	371	417	496	537	601
160	349	391	463	500	561	365	411	490	530	594	381	430	516	559	628

Кол-во кронштейнов	5/10					5/10					5/10				
	170					180					190				
Ширина, см															
Ценовая категория	PG0	PG1	PG2	PG3	PG4	PG0	PG1	PG2	PG3	PG4	PG0	PG1	PG2	PG3	PG4
Высота, см	325	350	391	412	446	337	364	409	429	466	353	380	427	451	490
80	334	363	411	432	473	349	378	428	454	495	364	396	449	476	521
100	345	376	429	456	500	358	393	449	477	526	374	411	471	502	552
110	355	390	449	478	530	369	408	471	503	555	385	425	493	528	583
120	365	403	470	503	556	380	421	492	528	585	397	442	516	553	614
130	375	417	489	526	585	391	435	514	552	614	409	456	539	580	645
140	385	430	510	549	613	402	451	536	577	645	419	472	561	605	679
150	396	446	531	574	642	413	464	556	601	676	430	487	584	631	712
160	406	459	551	596	671	424	481	579	626	706	443	503	607	657	743

Кол-во кронштейнов	6/12					6/12					6/12				
	200					210					220				
Ширина, см															
Ценовая категория	PG0	PG1	PG2	PG3	PG4	PG0	PG1	PG2	PG3	PG4	PG0	PG1	PG2	PG3	PG4
Высота, см	366	396	446	471	513	386	418	472	498	543	403	438	493	522	570
80	378	411	468	496	546	399	434	495	526	578	417	455	520	552	606
100	389	426	491	523	578	412	451	520	554	611	429	473	547	582	642
110	400	443	515	551	610	424	468	546	583	645	444	490	574	612	680
120	412	458	539	579	643	438	486	570	611	681	456	509	599	642	717
130	424	475	562	606	676	449	503	594	640	717	470	528	625	673	755
140	435	491	585	634	712	461	520	620	670	751	483	546	651	703	791
150	448	508	610	659	744	474	538	645	699	788	495	563	679	735	831
160	459	524	635	687	779	487	555	671	730	823	510	582	704	767	868

Цены:

Клеммный кронштейн 48301 белый, 48302 черный, за штуку: 6.70 €

F Slope 1/F Slope 2/FD Slope 3/FD Slope 4

Монтаж

Ширину следует замерить в нескольких местах из-за возможных неровностей окна.

X — желаемый размер перекрытия изделием светового проема

X1 ≈ 3,5 см.
X2 ≈ 1,5 см.

Размеры даны приблизительные, зависят от величины штапика.

Внимание! Размер крепежных клипс и настенных кронштейнов составляет дополнительно 4,5 мм.

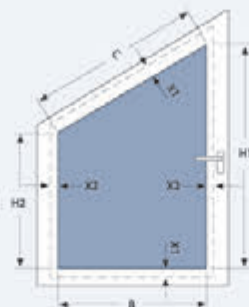

1. Рама со скосом



2. Рама без скоса



F Slope 1/F Slope 2

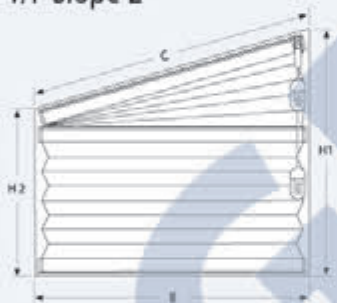

FD Slope 3

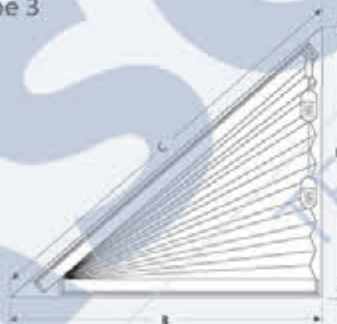

FD Slope 4

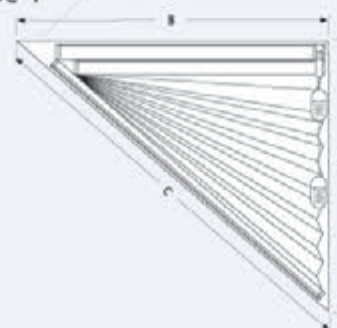

Монтаж на штапик окна (монтаж в нишу)

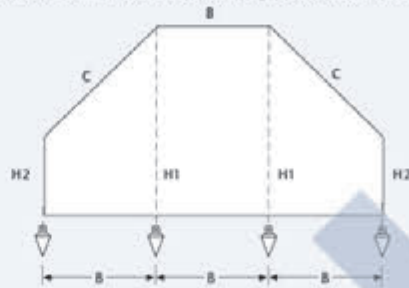

Размеры светового проема определяются с помощью отвеса.

Просьба указывать только размеры светового проема, поправки будут определены на заводе-изготовителе. Размер C берется в качестве контрольного. Произведите замер с максимальной возможной точностью, так как только в этом случае можно вычислить необходимый угол.

B: Ширина
H1: Большая высота
H2: Малая высота
C: Длина наклона (не обязательна)

F Slope 1/F Slope 2

Верхний и нижний профили из алюминия, цвета — серебристый, белый, темно-коричневый, латунь, антрацит.

Монтаж: вертикально



FD Slope 3

Верхний и нижний профили из алюминия, цвета — серебристый, белый, темно-коричневый, латунь, антрацит.

Монтаж: вертикально



FD Slope 4

Верхний и нижний профили из алюминия, цвета — серебристый, белый, темно-коричневый, латунь, антрацит.

Монтаж: вертикально



F Slope 1/F Slope 2/FD Slope 3/FD Slope 4

Несколько моделей подряд

Световой зазор между изделиями (расстояние между полосами материала ткани) ок. 10 мм. Необходимое расстояние между профилями определяется конструкцией изделий.

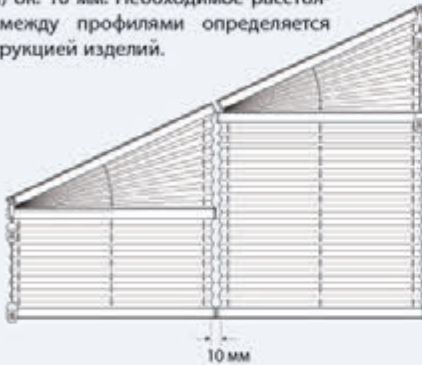

Внимание!

Если не предусмотрено иначе, ширина ткани = ширина профиля

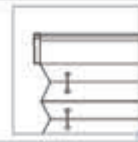

Расстояние между стеклом и шторой - минимум 5 мм



График для выбора модели со скосом

- Диапазон размеров Slope 1
- Диапазон размеров Slope 4
- Диапазон размеров Slope 2 и 3

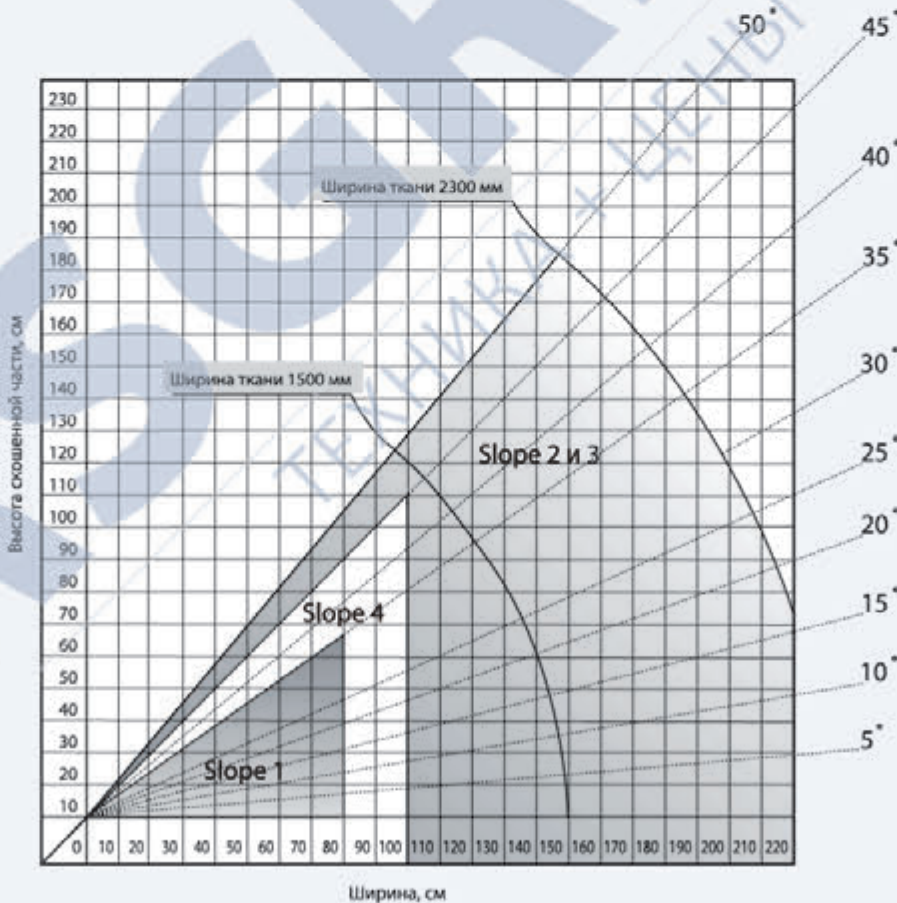

Высота: Скошенная часть = H1 минус H2 (см. рисунок на странице 4.8)

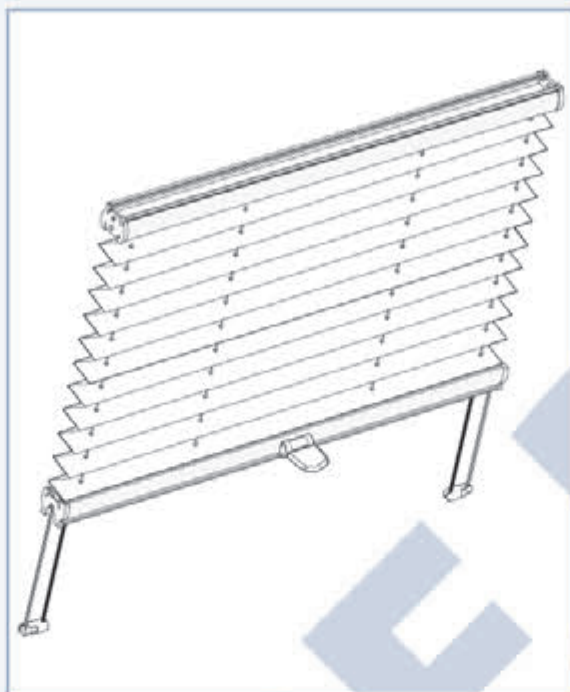

- 5** DF 10
DF 20
DF 30 (День+ночь)



DF 10, 20, 30

DF 10

Для окон с прямой и скошенной рамой

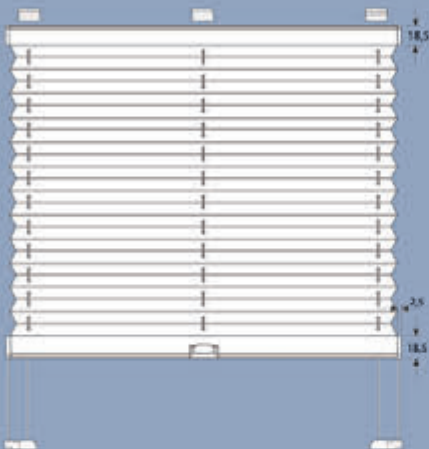

Монтаж:
наклонно до 45°

DF 20

Для окон с прямой и скошенной рамой

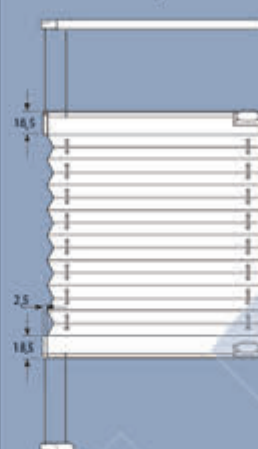

Монтаж:
наклонно до 45°

DF 30 (День+ночь)

Для окон с прямой и скошенной рамой



Монтаж:
наклонно до 45°

Управление

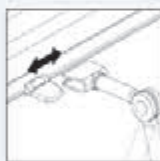

Ручка или гриф
управления



Потолочный кронштейн
48100 серебристый
48101 белый
48102 черный

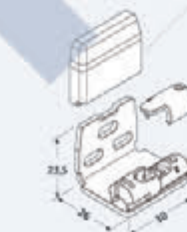

Настенный кронштейн с держателем троса
48230 серый
48231 белый
48232 черный

Размеры

DF 10
макс. ширина (B) 150 см
макс. высота (H) 150 см
мин. ширина (B) 12 см
мин. высота (H) 20 см

DF 20
макс. ширина (B) 150 см
макс. высота (H) 150 см
мин. ширина (B) 20 см
мин. высота (H) 20 см

DF 30
макс. ширина (B) 150 см
макс. высота (H) 150 см
мин. ширина (B) 12 см
мин. высота (H) 20 см



Настенный кронштейн
48200 серебристый
48201 белый
48202 черный

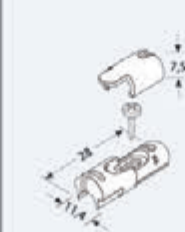

Держатель троса
48130 серый
48131 белый
48132 черный

DF 10

Распущено	Сложено
50 см	ок. 5 см
100 см	ок. 6 см
150 см	ок. 7 см

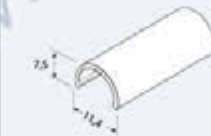

Декоративная шина держателей нити
48620 серебристый
48621 белый
48622 темно-коричневый



Управляющий гриф с шарниром
48500 125 см
48501 150 см
48502 200 см
48503 250 см

DF 20

Распущено	Сложено
50 см	ок. 5 см
100 см	ок. 6 см
150 см	ок. 7 см

DF 30

Распущено	Сложено
50 см	ок. 6 см
100 см	ок. 7 см
150 см	ок. 8 см

Внимание! Монтаж DF 20 на раму (стену) невозможен! Только в штапик или проем окна.

DF 10, 20, 30

Кол-во кронштейнов	3					3					3				
	50					60					70				
Ширина, см															
Ценовая категория	PG0	PG1	PG2	PG3	PG4	PG0	PG1	PG2	PG3	PG4	PG0	PG1	PG2	PG3	PG4
Высота, см	79	84	88	91	102	84	89	93	96	109	95	102	108	112	128
60	83	89	94	97	111	91	98	104	108	125	99	107	115	119	140
80	86	93	99	103	120	95	103	111	115	135	103	113	122	127	151
90	90	98	105	109	128	99	109	117	122	145	107	119	129	135	162
100	93	103	111	116	137	103	114	124	130	156	112	125	137	143	174
110	97	107	117	122	146	107	119	131	137	166	116	131	144	152	186
120	101	112	123	129	156	111	125	137	145	177	121	137	151	160	198
130	104	117	129	135	165	115	131	144	152	187	125	143	159	168	210
140	108	122	135	142	174	119	136	151	160	199	130	150	167	177	222
150	112	128	141	149	184	124	142	158	168	210	135	156	175	186	235

Кол-во кронштейнов	3					3					3				
	80					90					100				
Ширина, см															
Ценовая категория	PG0	PG1	PG2	PG3	PG4	PG0	PG1	PG2	PG3	PG4	PG0	PG1	PG2	PG3	PG4
Высота, см	101	109	117	121	140	108	117	126	131	153	118	128	137	143	168
60	106	116	124	130	153	113	124	134	140	166	123	136	147	153	183
80	111	122	132	138	166	118	131	143	150	180	129	143	156	164	198
90	115	129	140	147	178	123	138	151	159	194	134	151	165	174	214
100	120	135	148	156	191	128	145	160	169	209	139	158	175	185	229
110	125	141	156	165	204	133	152	169	179	223	145	166	185	196	245
120	130	148	165	174	217	138	159	178	189	237	151	174	194	207	261
130	134	155	173	184	231	144	167	187	199	252	156	182	204	218	277
140	140	162	182	194	245	150	175	197	210	268	163	191	216	230	295
150	145	169	191	203	259	155	182	206	221	284	169	199	226	242	312

Кол-во кронштейнов	4					4					3				
	110					120					130				
Ширина, см															
Ценовая категория	PG0	PG1	PG2	PG3	PG4	PG0	PG1	PG2	PG3	PG4	PG0	PG1	PG2	PG3	PG4
Высота, см	126	138	148	154	182	134	146	158	164	195	142	156	168	176	209
60	132	146	158	166	198	140	155	168	176	213	148	165	180	189	228
80	138	154	168	177	215	146	164	179	189	231	155	174	192	202	248
90	144	162	179	188	232	152	172	190	201	249	161	183	203	215	267
100	149	170	189	200	249	158	181	201	213	267	168	193	215	228	287
110	155	179	199	212	266	164	190	212	226	286	174	202	227	241	307
120	161	187	210	223	283	170	199	224	238	304	181	211	239	255	326
130	167	195	220	235	301	177	208	235	251	323	188	221	251	268	346
140	175	206	233	249	321	185	219	249	266	345	196	233	266	285	370
150	181	214	244	261	339	191	228	260	279	364	203	243	278	298	391

Кол-во кронштейнов	4					4									
	140					150									
Ширина, см															
Ценовая категория	PG0	PG1	PG2	PG3	PG4	PG0	PG1	PG2	PG3	PG4					
Высота, см	150	165	178	186	222	157	173	188	197	236					
60	156	174	190	200	243	164	184	201	211	258					
80	163	184	203	214	264	171	194	214	226	280					
90	170	194	215	228	284	178	204	227	241	302					
100	177	204	228	242	305	185	215	240	256	324					
110	183	213	240	256	327	193	225	254	271	347					
120	190	223	253	270	348	200	235	267	286	369					
130	197	233	266	284	369	207	246	280	301	392					
140	207	246	281	302	395	217	260	298	320	420					
150	214	256	294	317	417	224	270	311	335	443					

Монтаж на раме

Обратите внимание на выступающие части окна.

Размеры В и Н
Желаемый размер =
Размер изделия

X — желаемый размер
перекрытия изделием
светового проема

X1 ≈ 3,5 см.
X2 ≈ 1,5 см.

Размеры даны приблизительные,
зависят от величины штапика.

При монтаже на раме необ-
ходимо указать световой
проем окна + желаемый
размер перекрытия изде-
лием светового проема (X).

Обратите внимание на
ступающие части окна.

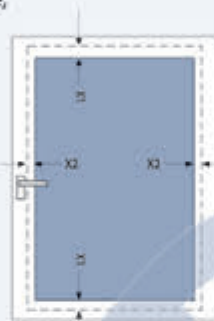

DF 10, 20, 30

Монтаж на штапик окна

Ширину следует измерить
в нескольких местах из-за
возможных неровностей
окна.

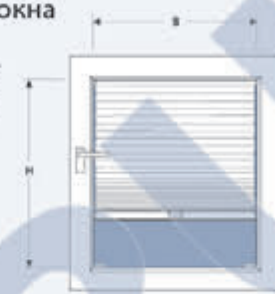

1. Рама со скосом



2. Рама без скоса



DF 10, 30

**Внимание! Монтаж DF 20 на раму
(стену) невозможен! Только в
штапик или проем окна.**

DF 10, 20, 30

DF 10

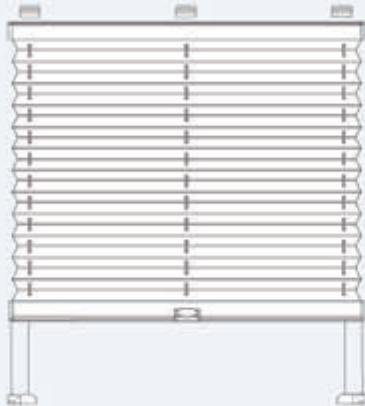

DF 10

Профили из алюминия, цвета — серебристый, белый, темно-коричневый, латунь, антрацит.



Монтаж:
наклонно



DF 20

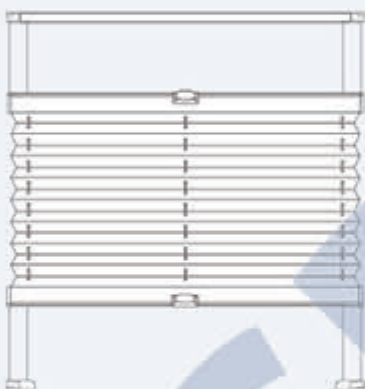

DF 20

Профили из алюминия, цвета — серебристый, белый, темно-коричневый, латунь, антрацит.



Монтаж:
наклонно



DF 30



DF 30

Профили из алюминия, цвета — серебристый, белый, темно-коричневый, латунь, антрацит.



Монтаж:
наклонно



Для заметок

RSGRF.RU
ТЕХНИКА + ЦЕНЫ 2016

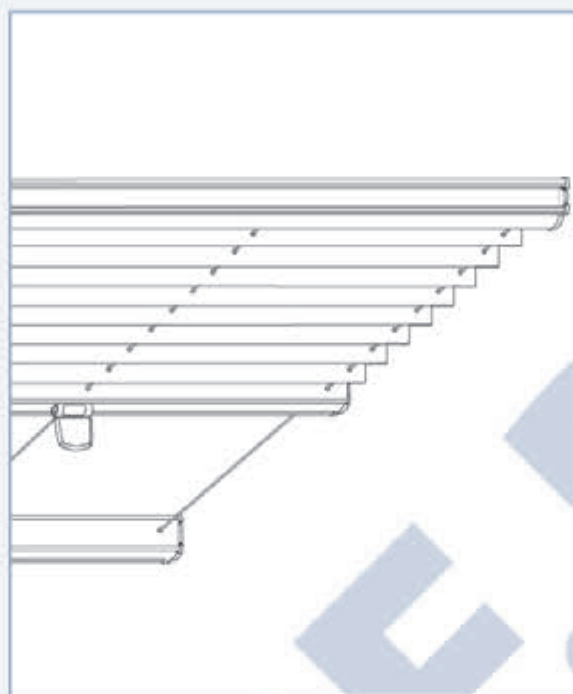

6 PL 11 Управление грифом
PLE 12 С электроприводом



PL 11 с управляющим грифом

PL 11

Заказные размеры:
В — ширина
Н — высота

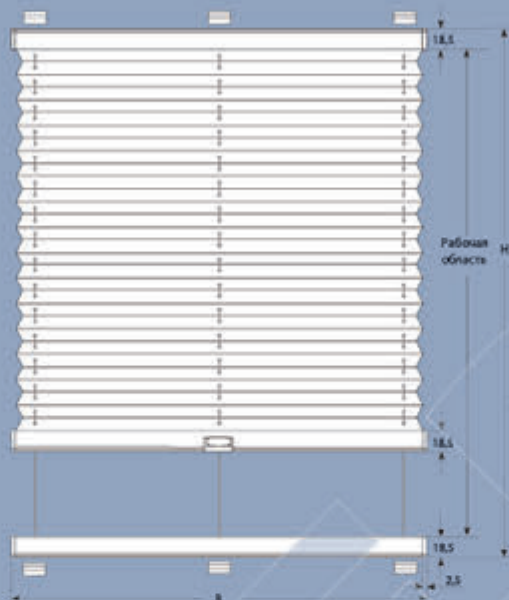

Монтаж:
наклонно/горизонтально



ткань
Duette



ткань
pleiss

Управление

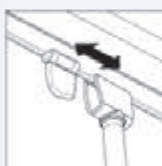

Управляющий гриф
с шарниром или без

Допустимые
размеры:

макс. ширина (В) 150 см
макс. высота (Н) 400 см
мин. ширина (В) 20 см
мин. высота (Н) 30 см

Натяжной трос, устойчи-
вый к ультрафиолетовому
излучению, с
ПВХ-покрытием

PL 11

Распущено Сложено



100 см	ок. 7 см
150 см	ок. 8 см
200 см	ок. 9 см
250 см	ок. 10 см
300 см	ок. 11 см
350 см	ок. 12 см
400 см	ок. 13 см



Потолочный кронштейн
48100 серебристый
48101 белый
48102 чёрный



Настенный кронштейн
48200 серебристый
48201 белый
48202 чёрный



Уголок для монтажного
профиля
48275 серебристый
48276 белый
48277 чёрный

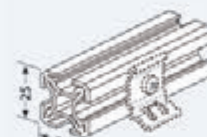

Монтажный профиль
48630 серебристый



Кронштейн и штифт для
монтажного профиля
48270 серый
48271 белый
48272 чёрный



Управляющий гриф
без шарнира
48510 125 см
48511 150 см
48512 200 см
48513 250 см



Управляющий гриф
с шарниром
48500 125 см
48501 150 см
48502 200 см
48503 250 см

PL 11

Количество кронштейнов	8					8					8					
	50					60					70					
Ширина, см																
Ценовая категория	PG0	PG1	PG2	PG3	PG4	PG0	PG1	PG2	PG3	PG4	PG0	PG1	PG2	PG3	PG4	
Высота, см	80	113	123	130	133	143	125	132	142	148	158	134	142	155	163	173
	90	119	127	135	139	149	129	137	149	155	167	139	147	163	171	184
	100	123	130	140	147	156	132	141	155	163	174	142	153	170	179	192
	110	127	133	147	153	164	137	145	162	170	184	147	158	176	187	202
	120	130	137	153	161	172	140	150	169	177	192	150	164	185	194	214
	130	132	141	159	167	179	143	155	175	185	200	155	169	191	202	222
	140	137	147	165	173	187	148	161	183	192	209	159	174	199	213	232
	150	139	152	170	179	194	152	165	188	199	219	164	179	206	220	242
	160	142	155	175	187	203	155	170	194	207	228	168	185	215	228	252
	170	147	161	183	193	213	159	175	201	216	236	172	190	221	236	262
	180	150	164	188	199	218	163	180	208	222	245	175	195	229	245	272
	190	155	171	193	206	225	168	186	216	230	254	180	200	236	254	282
	200	157	174	200	215	235	172	191	223	238	265	187	208	246	264	294
	210	162	177	207	219	240	175	194	229	245	272	189	213	250	270	303
	220	165	184	213	227	249	179	200	235	253	281	192	218	260	279	314
	230	170	187	219	233	260	184	204	242	261	291	197	223	266	288	324
	240	174	192	224	239	267	188	212	249	268	300	201	229	274	297	334
	250	179	195	231	248	274	191	216	257	277	311	207	234	281	306	346
	260	182	201	236	253	282	194	221	263	283	320	212	239	289	315	356
	270	184	204	242	262	292	199	225	269	292	329	216	246	297	324	366
	280	188	212	250	269	300	203	231	278	300	338	220	252	306	332	376
	290	193	218	257	276	311	208	236	284	310	350	223	257	314	342	387
	300	195	220	262	283	319	213	240	291	318	358	228	263	322	351	398
	310	200	225	269	290	327	217	247	299	325	368	232	268	329	359	410
	320	204	231	276	297	334	221	253	307	333	378	236	274	337	368	420
	330	207	234	283	307	345	224	258	315	342	387	240	280	346	378	430
	340	213	239	289	317	354	229	263	322	351	398	246	285	354	386	443
	350	217	245	297	322	363	233	268	329	359	409	250	292	361	397	454
	360	221	250	305	328	373	237	274	337	367	418	255	298	370	406	463
	370	224	257	311	337	380	242	280	345	376	427	261	305	379	415	475
	380	227	262	319	345	389	246	285	353	384	439	265	311	386	424	487
	390	231	266	323	353	400	250	291	359	394	449	269	318	396	434	498
	400	233	269	328	357	406	253	294	365	399	456	272	321	401	442	507

Цены:

Уголок для монтажного профиля 48275 серебристый, 48276 белый, 48277 черный, за штуку: **3.30 €**
 Кронштейн и штифт для монтажного профиля 48270 серый, 48271 белый, 48272 черный, за штуку: **3.20 €**
 Монтажный профиль 48630 серебристый, за метр: **31.10 €**
 Управляющий гриф без шарнира
 48510, 125 см: **33.10 €**; 48511, 150 см: **35.40 €**; 48512, 200 см: **40.50 €**; 48513, 250 см: **45.10 €**
 Управляющий гриф с шарниром
 48500, 125 см: **38.60 €**; 48501, 150 см: **41.00 €**; 48502, 200 см: **46.10 €**; 48503, 250 см: **50.80 €**

PL 11

Количество кронштейнов	10					10					10					
	80					90					100					
Ширина, см																
Ценовая категория	PG0	PG1	PG2	PG3	PG4	PG0	PG1	PG2	PG3	PG4	PG0	PG1	PG2	PG3	PG4	
Высота, см	80	155	164	180	188	200	165	175	193	202	218	176	188	208	219	235
	90	161	171	188	197	213	171	184	202	214	230	183	194	219	230	249
	100	165	176	197	206	223	175	189	214	223	242	188	202	228	240	263
	110	170	184	204	217	234	182	195	221	234	255	192	209	237	253	276
	120	174	189	215	225	246	187	202	230	245	267	198	217	248	264	290
	130	179	194	222	235	258	191	209	239	255	280	203	223	258	276	305
	140	185	201	230	245	268	197	217	249	265	292	209	231	268	287	319
	150	189	208	238	255	280	201	223	259	277	306	216	237	278	298	332
	160	194	215	248	264	292	207	230	267	287	320	220	246	288	311	346
	170	199	221	257	274	305	214	236	277	297	332	225	253	298	322	359
	180	203	227	265	283	317	218	244	287	309	345	231	261	310	333	373
	190	209	233	273	293	327	223	250	295	320	357	236	267	320	345	386
	200	215	244	287	310	345	229	262	312	335	375	242	280	335	361	408
	210	220	246	291	315	352	233	264	317	341	383	248	281	339	368	415
	220	224	253	300	324	364	238	270	325	352	396	254	289	351	380	428
	230	229	260	310	334	375	245	278	334	363	410	260	295	360	391	444
	240	234	265	319	345	387	249	284	345	374	421	265	305	370	402	457
	250	239	272	327	355	399	255	291	354	384	435	270	313	381	415	472
	260	245	279	336	365	412	261	298	364	396	448	277	320	391	426	486
	270	250	285	346	375	424	266	306	373	406	461	281	326	401	439	500
	280	255	292	355	385	435	270	314	383	418	475	288	334	412	450	515
	290	261	298	364	396	448	277	321	394	428	488	293	342	421	461	530
	300	266	306	373	406	460	282	327	402	441	502	299	350	431	474	545
	310	270	313	382	417	473	288	334	413	451	516	306	356	444	486	558
	320	277	320	391	426	486	293	342	423	462	530	312	364	454	498	574
	330	281	326	400	439	498	299	350	431	474	544	318	370	463	510	586
	340	287	333	411	448	511	306	356	443	485	556	323	379	475	522	601
	350	292	339	419	458	524	311	364	453	496	570	328	386	486	536	615
	360	298	348	430	470	538	318	370	462	509	584	334	395	495	548	631
	370	303	354	439	480	550	323	379	473	520	597	341	402	508	559	645
	380	310	360	448	491	562	327	385	484	532	611	348	410	518	573	659
	390	315	368	457	502	577	333	394	493	545	626	353	417	530	584	675
	400	320	373	463	510	585	337	399	502	552	637	357	424	538	594	687

Цены:

Уголок для монтажного профиля 48275 серебристый, 48276 белый, 48277 черный, за штуку: **3.30 €**
 Кронштейн и штифт для монтажного профиля 48270 серый, 48271 белый, 48272 черный, за штуку: **3.20 €**
 Монтажный профиль 48630 серебряный, 48631 белый, 48632 темно-коричневый, 48633 латунь, за метр: **31.10 €**
 Управляющий гриф без шарнира
 48510, 125 см: **33.10 €**; 48511, 150 см: **35.40 €**; 48512, 200 см: **40.50 €**; 48513, 250 см: **45.10 €**
 Управляющий гриф с шарниром
 48500, 125 см: **38.60 €**; 48501, 150 см: **41.00 €**; 48502, 200 см: **46.10 €**; 48503, 250 см: **50.80 €**

PL 11

Количество кронштейнов	12					12					14					
	110					120					130					
Ширина, см																
Ценовая категория	PG0	PG1	PG2	PG3	PG4	PG0	PG1	PG2	PG3	PG4	PG0	PG1	PG2	PG3	PG4	
Высота, см	80	197	212	232	245	263	208	223	248	261	281	229	245	272	287	311
	90	202	219	244	257	278	216	231	261	274	298	235	254	285	300	327
	100	209	227	255	269	293	221	239	272	288	317	242	263	298	318	346
	110	216	234	266	282	310	228	248	283	302	332	249	272	312	330	364
	120	222	242	278	294	325	234	258	295	317	350	257	281	324	346	381
	130	228	250	289	309	341	240	266	310	329	365	263	290	337	360	399
	140	234	260	300	322	356	247	274	321	344	381	269	299	351	375	416
	150	239	267	313	334	370	254	282	333	357	398	277	309	363	390	434
	160	247	274	324	348	386	261	291	345	370	415	283	319	375	403	451
	170	253	283	334	359	401	267	300	357	384	430	290	326	387	418	470
	180	260	291	346	373	417	273	310	369	398	448	297	335	401	432	487
	190	266	299	357	385	431	280	319	381	412	463	305	345	413	448	506
	200	268	309	376	408	457	285	324	401	434	489	312	355	438	473	533
	210	278	318	380	412	463	293	335	405	440	496	319	363	440	476	540
	220	284	325	391	424	478	299	344	417	454	514	325	371	451	491	558
	230	291	333	402	438	494	307	353	428	466	531	330	381	463	507	577
	240	297	341	414	450	511	314	360	442	481	548	338	390	476	521	593
	250	305	350	425	462	528	321	369	453	494	563	346	399	489	536	610
	260	311	357	438	476	543	327	379	464	509	581	352	408	503	550	628
	270	318	366	448	489	558	333	386	477	522	597	358	417	516	564	645
	280	324	374	459	503	575	339	396	489	537	613	366	425	529	580	665
	290	329	382	472	516	590	348	403	502	551	631	371	434	541	593	681
	300	336	391	484	530	606	354	413	514	563	648	379	444	553	608	699
	310	344	399	494	543	622	359	421	526	579	665	385	453	565	623	717
	320	350	408	507	555	638	367	429	539	592	681	393	461	580	638	734
	330	356	414	519	569	653	373	436	551	606	698	399	468	592	652	751
	340	361	424	531	583	670	380	448	562	620	715	406	480	605	667	770
	350	369	432	543	596	685	386	456	576	635	732	413	488	618	681	787
	360	375	442	553	609	701	394	464	588	648	748	419	498	629	696	806
	370	382	450	564	623	718	400	474	600	660	766	426	507	642	712	822
	380	387	458	578	637	734	406	483	611	676	782	432	516	655	726	839
	390	396	466	589	650	749	413	491	625	689	801	441	524	669	740	859
	400	400	474	600	660	765	419	499	636	702	815	447	535	681	755	874

Цены:

Уголок для монтажного профиля 48275 серебристый, 48276 белый, 48277 черный, за штуку: **3.30 €**
Кронштейн и штифт для монтажного профиля 48270 серый, 48271 белый, 48272 черный, за штуку: **3.20 €**
Монтажный профиль 48630 серебристый, за метр: **31.10 €**
Управляющий гриф без шарнира
48510, 125 см: **33.10 €**; 48511, 150 см: **35.40 €**; 48512, 200 см: **40.50 €**; 48513, 250 см: **45.10 €**
Управляющий гриф с шарниром
48500, 125 см: **38.60 €**; 48501, 150 см: **41.00 €**; 48502, 200 см: **46.10 €**; 48503, 250 см: **50.80 €**

PL 11

Количество кронштейнов	14					14						
	140					150						
Ширина, см												
Ценовая категория	PG0	PG1	PG2	PG3	PG4	PG0	PG1	PG2	PG3	PG4		
Высота, см	80	239	259	289	305	329	248	267	299	318	345	
	90	247	267	303	321	350	257	278	315	333	365	
	100	255	278	318	335	368	263	288	329	351	384	
	110	262	287	329	352	386	270	297	345	367	405	
	120	268	295	345	367	406	278	309	358	383	424	
	130	276	307	357	382	425	285	319	373	399	445	
	140	283	317	370	398	444	293	328	386	416	463	
	150	290	325	384	414	461	300	338	401	431	485	
	160	297	334	398	428	481	309	349	416	449	504	
	170	305	345	411	445	499	317	358	429	464	524	
	180	313	354	424	459	519	324	368	444	481	545	
	190	320	364	439	475	538	330	378	458	498	563	
	200	326	371	462	502	567	337	383	484	526	596	
	210	333	382	463	507	576	346	398	486	531	604	
	220	341	391	477	521	593	353	408	500	548	624	
	230	349	400	491	538	611	360	417	515	562	643	
	240	355	410	506	552	631	368	427	530	580	664	
	250	361	419	519	567	649	375	438	544	595	682	
	260	368	428	532	583	668	382	447	556	611	702	
	270	375	439	546	597	685	390	456	573	627	722	
	280	382	447	558	612	704	397	465	585	643	742	
	290	390	456	573	628	724	403	476	599	659	762	
	300	397	464	585	643	742	412	486	612	676	781	
	310	402	475	597	658	761	418	495	627	691	801	
	320	410	485	611	674	778	426	506	641	710	820	
	330	417	495	625	688	796	432	519	654	725	839	
	340	424	503	638	704	816	442	526	669	741	860	
	350	430	513	651	720	834	448	536	683	757	878	
	360	439	522	665	735	852	455	546	697	773	898	
	370	445	531	677	749	870	461	554	712	788	917	
	380	451	540	689	765	887	470	564	726	806	939	
	390	458	550	703	780	907	476	575	740	820	957	
	400	464	559	717	795	926	485	584	752	836	975	

Цены:

Уголок для монтажного профиля 48275 серебристый, 48276 белый, 48277 черный, за штуку: **3.30 €**
 Кронштейн и штифт для монтажного профиля 48270 серый, 48271 белый, 48272 черный, за штуку: **3.20 €**
 Монтажный профиль 48630 серебристый, за метр: **31.10 €**
 Управляющий гриф без шарнира
 48510, 125 см: **33.10 €**; 48511, 150 см: **35.40 €**; 48512, 200 см: **40.50 €**; 48513, 250 см: **45.10 €**
 Управляющий гриф с шарниром
 48500, 125 см: **38.60 €**; 48501, 150 см: **41.00 €**; 48502, 200 см: **46.10 €**; 48503, 250 см: **50.80 €**

PLE 12 с электроприводом



Управление PLE 12:

Вследствие наличия встроенного электронного концевого выключателя применяйте только оригинальные комплектующие. Применение продукции других изготовителей может привести к повреждениям.

Не предназначено для влажных помещений.



Потолочный кронштейн F4/FE/PLE
48120 серебристый
48121 белый
48122 черный

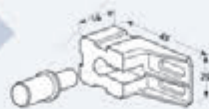

Кронштейн и штифт для монтажного профиля
48270 серый
48271 белый
48272 черный

Допустимые размеры:

PLE 12 макс. ширина (B)	150 см
макс. высота (H)	400 см
мин. ширина* (B)	36 см
мин. высота (H)	30 см

* при использовании внешнего приемника радиосигнала



Настенный кронштейн F4/FE/PLE
48220 серебристый
48221 белый
48222 черный

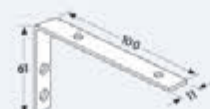

Уголок для монтажного профиля
48275 серебристый
48276 белый
48277 черный

PLE 12

Распущено Сложено



100 см	ок. 10 см
150 см	ок. 11 см
200 см	ок. 12 см
250 см	ок. 13 см
300 см	ок. 14 см
350 см	ок. 15 см
400 см	ок. 16 см

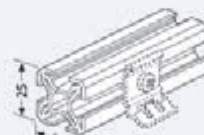

Монтажный профиль 48630 серебристый

PLE 12 с электроприводом

Внимание! PLE (доплата за двигатель): **164.00 €**. Цены на электрооборудование см. в разделе 9 (Электротехнические комплектующие)

Количество кронштейнов	8					8					8					
	50					60					70					
Ширина, см																
Ценовая категория	PG0	PG1	PG2	PG3	PG4	PG0	PG1	PG2	PG3	PG4	PG0	PG1	PG2	PG3	PG4	
Высота, см	80	173	180	187	190	200	185	191	201	206	217	195	202	217	222	232
	90	177	183	193	198	206	189	195	208	215	224	200	209	223	230	242
	100	180	187	200	204	213	192	200	216	222	232	204	215	230	238	253
	110	185	192	203	212	221	197	206	221	229	240	209	220	237	247	262
	120	189	198	209	219	229	201	213	228	236	250	215	225	246	255	272
	130	191	201	219	223	236	204	217	235	244	260	219	231	253	264	282
	140	198	207	222	231	245	212	222	240	252	268	223	236	261	272	292
	150	200	212	228	237	252	215	227	248	260	277	228	242	268	281	302
	160	204	217	234	245	261	219	232	255	267	287	232	248	276	290	314
	170	208	222	242	250	269	223	237	263	274	295	237	254	283	298	323
	180	214	224	248	259	276	228	242	269	282	305	242	261	291	307	333
	190	216	230	254	265	285	231	248	277	290	315	247	266	299	317	344
	200	221	234	259	273	292	236	254	283	299	324	253	273	310	326	355
	210	224	240	265	279	300	239	260	290	307	333	257	278	317	334	365
	220	228	247	270	285	310	245	265	297	315	342	262	283	324	344	375
	230	232	249	280	293	318	249	269	306	323	352	266	290	330	352	385
	240	236	255	284	300	324	254	276	313	330	360	270	295	339	360	397
	250	240	261	292	309	334	259	281	321	338	370	276	302	349	369	408
	260	246	266	298	318	341	263	287	327	349	380	280	309	356	379	418
	270	249	270	305	324	352	267	292	334	356	390	285	315	364	387	428
	280	254	276	313	329	361	272	298	342	364	400	290	322	371	398	440
	290	258	281	321	336	368	277	305	351	371	410	295	327	380	408	450
	300	262	287	325	346	378	281	311	357	381	419	300	333	389	416	461
	310	268	291	333	353	386	287	317	365	389	429	306	339	397	425	473
	320	272	295	339	361	395	291	322	373	398	440	312	348	406	434	484
	330	276	302	346	367	402	295	327	380	406	449	318	353	414	445	495
	340	280	307	353	376	413	300	333	387	415	459	322	359	423	454	507
	350	284	314	360	384	420	306	339	396	424	470	326	366	430	463	519
	360	290	320	368	391	430	312	346	403	431	480	332	371	440	473	530
	370	293	324	375	399	441	317	352	412	442	490	337	379	448	484	541
	380	299	329	382	408	450	322	357	419	450	502	344	384	457	493	553
	390	305	335	389	416	459	326	364	427	459	513	349	393	465	503	564
	400	306	338	393	418	464	328	367	431	463	519	352	396	472	510	574

Цены:

Уголок для монтажного профиля 48275 серебристый, 48276 белый, 48277 черный, за штуку: **3.30 €**
 Кронштейн и штифт для монтажного профиля 48270 серый, 48271 белый, 48272 черный, за штуку: **3.20 €**
 Монтажный профиль 48630 серебристый, за метр: **31.10 €**
 Управляющий гриф без шарнира
 48510, 125 см: **33.10 €**; 48511, 150 см: **35.40 €**; 48512, 200 см: **40.50 €**; 48513, 250 см: **45.10 €**
 Управляющий гриф с шарниром
 48500, 125 см: **38.60 €**; 48501, 150 см: **41.00 €**; 48502, 200 см: **46.10 €**; 48503, 250 см: **50.80 €**

PLE 12 с электроприводом

Внимание! PLE (доплата за двигатель): **164.00 €**. Цены на электрооборудование см. в разделе 9 (Электротехнические комплектующие)

Количество кронштейнов	10					10					10					
	80					90					100					
Ширина, см	80					90					100					
Ценовая категория	PG0	PG1	PG2	PG3	PG4	PG0	PG1	PG2	PG3	PG4	PG0	PG1	PG2	PG3	PG4	
Высота, см	80	217	224	238	246	260	228	237	255	263	277	239	252	270	280	295
	90	221	230	247	257	269	233	245	264	273	289	246	260	280	291	311
	100	227	237	257	265	281	238	252	273	283	302	252	266	290	303	324
	110	231	244	265	276	292	245	259	282	294	315	258	273	300	315	337
	120	236	250	273	284	305	250	265	292	306	327	264	281	312	326	352
	130	242	257	282	294	317	257	272	302	317	339	269	289	322	338	365
	140	247	264	291	305	327	262	280	312	327	353	276	295	332	351	379
	150	253	269	299	315	339	267	287	322	337	366	281	305	342	361	393
	160	259	277	310	325	352	273	293	330	350	379	288	313	353	373	406
	170	264	283	319	334	363	279	302	341	359	391	293	321	364	384	420
	180	268	290	326	345	374	284	310	351	370	405	300	327	374	397	434
	190	274	297	335	355	386	290	317	359	381	417	307	335	384	409	449
	200	282	307	348	367	401	299	326	373	396	432	317	348	398	424	465
	210	285	312	354	375	411	302	330	380	403	444	320	352	405	431	477
	220	291	319	364	385	423	309	338	390	415	457	325	358	416	445	492
	230	297	325	371	396	434	315	346	399	425	470	332	367	426	456	507
	240	302	332	381	406	447	321	354	410	438	484	337	375	438	468	521
	250	309	338	391	416	459	326	360	419	448	496	345	382	448	481	536
	260	315	346	400	426	472	332	368	428	459	511	351	391	459	493	551
	270	321	353	410	438	484	338	375	440	471	524	357	399	470	506	564
	280	326	360	418	448	496	345	383	449	483	539	364	408	481	519	580
	290	330	367	428	458	509	351	391	459	494	552	369	415	492	531	594
	300	337	374	439	470	522	357	399	471	507	565	376	423	503	545	610
	310	344	382	448	480	536	363	406	481	518	580	382	430	515	555	625
	320	350	389	457	490	548	369	414	491	530	593	389	440	526	568	640
	330	355	397	466	502	560	375	421	502	543	608	396	448	538	582	655
	340	360	403	476	514	575	381	429	513	553	622	402	456	549	594	671
	350	367	411	487	524	586	387	439	523	565	637	409	463	560	607	685
	360	373	418	496	536	600	395	446	535	578	650	415	473	573	620	701
	370	379	426	507	547	612	400	454	546	590	666	421	481	583	634	717
	380	384	432	517	558	626	408	461	555	603	680	428	489	594	645	733
	390	391	442	528	569	640	413	470	565	613	692	435	498	606	658	748
	400	395	446	535	578	649	417	475	575	623	704	441	504	614	669	761

Цены:

Уголок для монтажного профиля 48275 серебристый, 48276 белый, 48277 черный, за штуку: **3.30 €**
 Кронштейн и штифт для монтажного профиля 48270 серый, 48271 белый, 48272 черный, за штуку: **3.20 €**
 Монтажный профиль 48630 серебристый, за метр: **31.10 €**
 Управляющий гриф без шарнира
 48510, 125 см: **33.10 €**; 48511, 150 см: **35.40 €**; 48512, 200 см: **40.50 €**; 48513, 250 см: **45.10 €**
 Управляющий гриф с шарниром
 48500, 125 см: **38.60 €**; 48501, 150 см: **41.00 €**; 48502, 200 см: **46.10 €**; 48503, 250 см: **50.80 €**

PLE 12 с электроприводом

Внимание! PLE (доплата за двигатель): 164.00 €. Цены на электрооборудование см. в разделе 9 (Электротехнические комплектующие)

Количество кронштейнов	12					12					14					
	110					120					130					
Ширина, см																
Ценовая категория	PG0	PG1	PG2	PG3	PG4	PG0	PG1	PG2	PG3	PG4	PG0	PG1	PG2	PG3	PG4	
Высота, см	80	261	273	294	306	324	273	288	313	324	344	293	310	335	350	370
	90	267	281	306	319	338	280	295	324	337	359	300	319	349	364	387
	100	273	290	318	330	354	288	306	335	352	376	309	327	360	378	405
	110	280	298	328	345	369	294	315	349	365	393	317	337	374	393	423
	120	287	307	339	357	384	302	324	360	379	410	323	348	386	408	442
	130	293	317	352	369	399	310	332	373	393	425	330	356	400	421	458
	140	300	324	364	382	415	317	342	384	406	443	338	366	413	438	476
	150	309	332	374	396	430	324	351	397	420	458	346	375	426	451	494
	160	315	341	385	409	446	330	359	410	434	475	354	384	440	466	513
	170	322	351	398	421	461	337	369	421	448	492	360	395	453	483	531
	180	328	358	410	434	477	345	378	434	462	510	368	405	465	496	549
	190	335	367	420	448	493	353	386	447	476	528	375	414	480	513	567
	200	348	380	438	465	514	364	401	463	495	549	389	429	499	535	591
	210	350	384	445	474	524	367	406	472	506	561	391	432	507	544	604
	220	356	394	456	488	541	374	415	485	520	579	398	444	520	558	622
	230	363	401	468	502	556	381	424	496	535	595	406	453	535	575	640
	240	369	411	480	516	575	387	432	510	549	612	414	462	548	589	658
	250	376	419	492	530	590	396	444	523	563	629	421	473	561	605	677
	260	383	428	504	544	606	402	453	537	579	648	428	483	576	620	696
	270	391	438	517	556	623	411	461	550	592	666	438	492	588	636	715
	280	398	447	530	570	639	418	471	562	607	682	445	503	603	651	734
	290	405	455	541	584	654	425	481	576	623	700	453	513	615	668	752
	300	412	463	553	597	672	432	490	589	637	718	459	523	629	683	772
	310	419	473	565	611	687	442	499	601	652	736	468	533	643	699	790
	320	426	483	579	626	704	448	510	614	667	755	475	544	656	715	809
	330	434	492	591	640	722	456	520	627	682	772	484	553	671	731	829
	340	442	502	604	654	740	462	530	641	697	789	492	563	685	746	848
	350	449	511	615	669	757	471	539	654	713	808	499	575	700	763	867
	360	456	520	628	683	773	478	549	668	729	826	508	584	715	779	885
	370	462	530	641	697	789	487	559	681	743	844	516	594	729	794	906
	380	471	539	654	713	808	494	568	694	758	863	524	605	743	811	926
	390	478	549	668	727	825	502	579	710	774	881	533	614	758	827	945
	400	484	555	677	737	838	508	586	719	786	896	539	624	769	840	961

Цены:

Уголок для монтажного профиля 48275 серебристый, 48276 белый, 48277 черный, за штуку: **3.30 €**
 Кронштейн и штифт для монтажного профиля 48270 серый, 48271 белый, 48272 черный, за штуку: **3.20 €**
 Монтажный профиль 48630 серебристый, за метр: **31.10 €**
 Управляющий гриф без шарнира
 48510, 125 см: **33.10 €**; 48511, 150 см: **35.40 €**; 48512, 200 см: **40.50 €**; 48513, 250 см: **45.10 €**
 Управляющий гриф с шарниром
 48500, 125 см: **38.60 €**; 48501, 150 см: **41.00 €**; 48502, 200 см: **46.10 €**; 48503, 250 см: **50.80 €**

PLE 12 с электроприводом

Внимание! PLE (доплата за двигатель): 164.00 €. Цены на электрооборудование см. в разделе 9 (Электротехнические комплектующие)

Количество кронштейнов	14					14						
	140					150						
Ширина, см												
Ценовая категория	PG0	PG1	PG2	PG3	PG4	PG0	PG1	PG2	PG3	PG4		
Высота, см	80	307	324	353	367	391	318	334	365	381	406	
	90	317	334	367	383	410	324	345	380	397	426	
	100	323	345	381	399	428	332	355	395	413	446	
	110	330	354	395	415	448	341	366	409	429	464	
	120	338	364	409	429	466	350	376	423	447	486	
	130	348	374	421	446	486	357	386	439	462	507	
	140	354	384	435	461	506	365	397	453	480	528	
	150	361	395	450	477	524	373	409	466	496	548	
	160	369	405	463	493	545	381	418	483	515	567	
	170	378	415	477	510	562	390	428	496	532	588	
	180	385	424	492	526	582	398	440	513	549	608	
	190	394	434	507	543	601	406	450	528	564	628	
	200	408	451	528	564	627	420	468	549	589	656	
	210	409	455	536	576	640	421	472	556	600	670	
	220	417	464	550	591	659	429	483	574	615	689	
	230	424	475	563	607	680	440	493	588	635	713	
	240	431	486	579	624	699	447	504	603	651	733	
	250	442	496	592	640	719	455	516	618	669	752	
	260	449	508	607	655	740	463	528	634	685	774	
	270	456	517	622	672	759	472	538	648	703	795	
	280	463	529	636	688	779	481	549	665	721	817	
	290	473	539	650	705	799	489	559	679	739	837	
	300	481	549	666	722	818	498	570	692	757	860	
	310	489	559	680	740	838	507	582	711	774	880	
	320	496	570	692	757	860	515	592	726	791	901	
	330	506	581	711	773	878	523	604	741	809	924	
	340	514	591	724	789	899	532	614	757	827	945	
	350	522	603	739	807	920	541	626	773	846	967	
	360	531	612	755	823	941	550	638	788	863	989	
	370	539	624	769	840	961	558	649	805	880	1010	
	380	548	635	784	859	981	567	659	819	899	1032	
	390	555	645	799	875	1002	577	671	835	917	1053	
	400	562	654	811	890	1019	583	681	849	932	1071	

Цены:

Уголок для монтажного профиля 48275 серебристый, 48276 белый, 48277 черный, за штуку: **3.30 €**
 Кронштейн и штифт для монтажного профиля 48270 серый, 48271 белый, 48272 черный, за штуку: **3.20 €**
 Монтажный профиль 48630 серебристый, за метр: **31.10 €**
 Управляющий гриф без шарнира
 48510, 125 см: **33.10 €**; 48511, 150 см: **35.40 €**; 48512, 200 см: **40.50 €**; 48513, 250 см: **45.10 €**
 Управляющий гриф с шарниром
 48500, 125 см: **38.60 €**; 48501, 150 см: **41.00 €**; 48502, 200 см: **46.10 €**; 48503, 250 см: **50.80 €**

PL 11, PLE 12

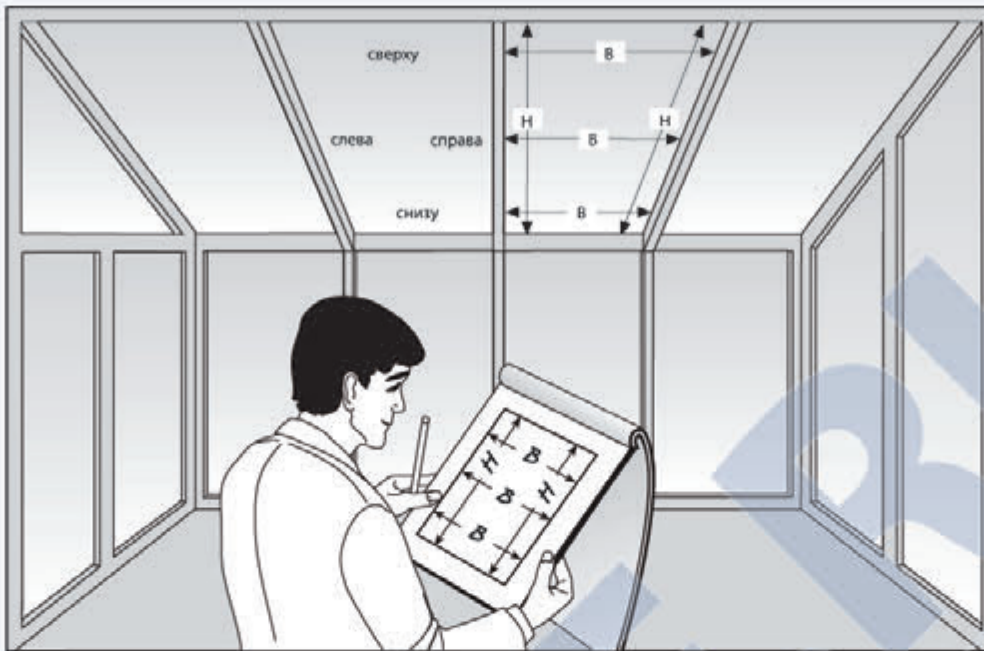

Монтаж

Ширину следует замерить в нескольких местах из-за возможных неровностей окна.

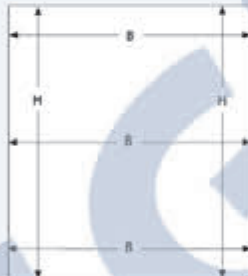

Монтаж в нишу окна

При монтаже в нишу окна следует указывать только ширину светового проема. Все остальные поправки будут определены на заводе-изготовителе.



Монтаж на раме

При монтаже на раме необходимо указать световой проем и желаемые размеры изделия.



X = желаемый размер перекрытия изделием светового проема.

Внимание!

Если не предусмотрено иначе, ширина ткани = ширина профиля

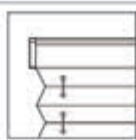

Потолок

PL 11



PL 11

Верхний и нижний профили из алюминия, цвета — серебристый, белый, темно-коричневый, латунь, антрацит.

Монтаж:
наклонно/горизонтально



PLE 12 Электропривод



PLE 12 Электропривод

Верхний и нижний профили из алюминия, цвета — серебристый, белый, темно-коричневый, латунь, антрацит.

Монтаж:
наклонно/горизонтально



Натяжной трос, устойчивый к ультрафиолетовому излучению, стальной с ПВХ-покрытием.

Количество тросов
PL 11, PLE 12:

Ширина шторы	Кол-во тросов
200	2
300	3
400	3
500	3
600	4
700	4
800	5
900	5
1000	5
1100	6
1200	6
1300	7
1400	7
1500	7

Потолок

Системы плиссе в зимних садах являются идеальной функциональной защитой от солнца при условии наличия эффективной приточной и вытяжной вентиляции, а также циркуляции воздуха.

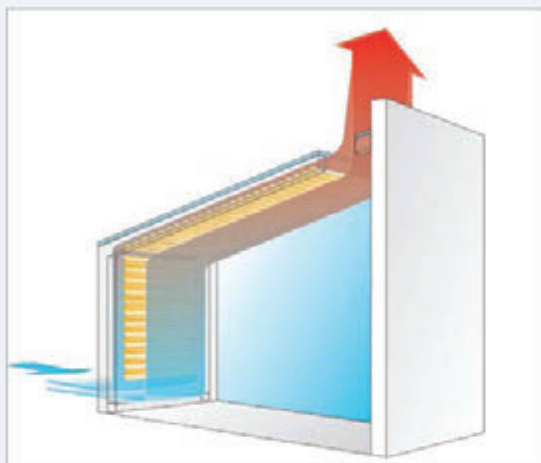

Приточная и вытяжная вентиляция

При недостаточной приточной и вытяжной вентиляции в зимнем саду возможно образование конденсата. Мы не можем брать на себя гарантию сохранности материала ткани под действием конденсата, а также средств для чистки стекла, которые прямо или косвенно могут попадать на материал ткани. То же самое в отношении экскрементов насекомых.

Монтажное расстояние

В целях обеспечения достаточной циркуляции воздуха между плиссе и остеклением должно быть расстояние не менее 10 см; между монтажным профилем и стеной сверху и снизу — не менее 5 см.

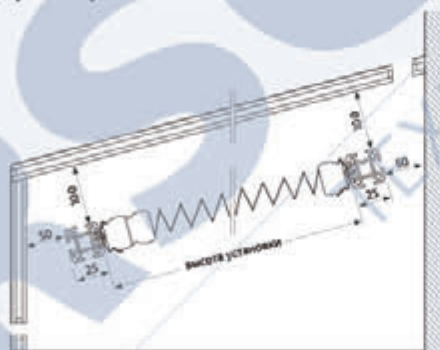

Просьба предусматривать щели для вентиляции сверху и снизу.

Пример монтажа

для притока воздуха с помощью монтажного профиля

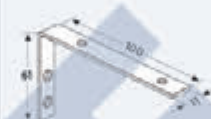
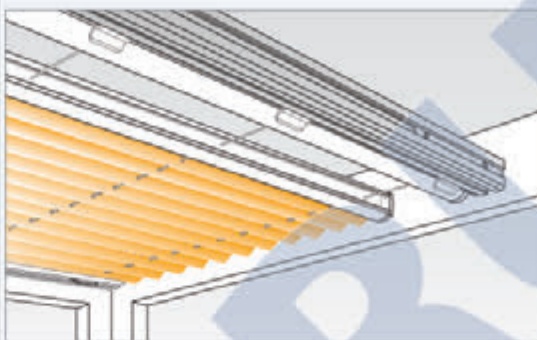

Уголок для монтажного профиля

48275 серебристый
48276 белый
48277 черный



Кронштейн и штифт для монтажного профиля

48270 серый
48271 белый
48272 черный

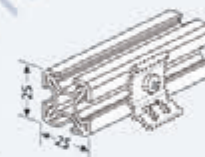

Монтажный профиль 48630 серебристый

Общее замечание

При установке шторы допускается световой зазор между рамой и тканью.

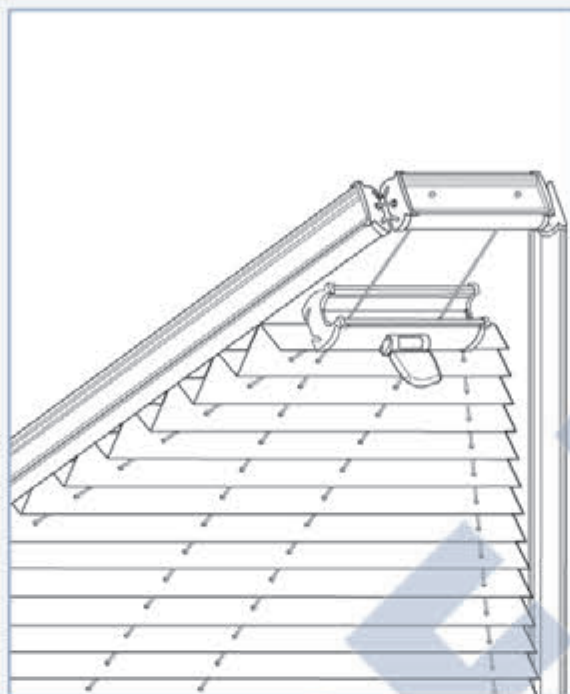

- 7**
- | | |
|---------------|----------------------------|
| PL 30/PL 31 | Трапеция |
| PL 32/PL 33 | Треугольник |
| PLE 30/PLE 31 | Трапеция/Электропривод |
| PLE 32/PLE 33 | Треугольник/Электропривод |
| PL 40 Slope | Трапеция |
| PL 41/42 | Пятиугольник/Шестиугольник |



PL 30 Трапеция/PL 31 Трапеция (1 скос)

Заказные размеры:
 В — ширина (низ)
 В1 — ширина (верх)
 Н — высота

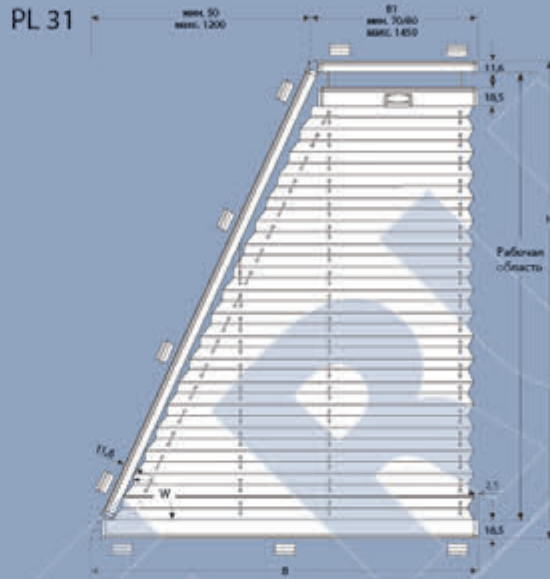
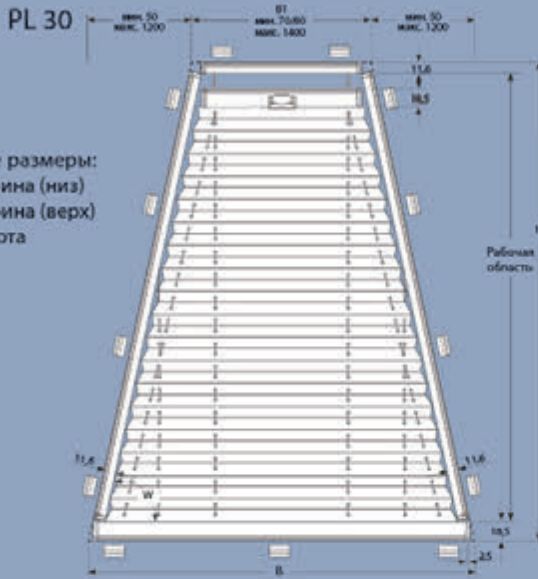

Монтаж: наклонно/горизонтально ткань, плиссе

Монтаж: наклонно/горизонтально ткань, плиссе

Управление

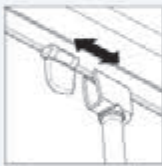

Управляющий гриф с шарниром или без



Потолочный кронштейн
 48100 серебристый
 48101 белый
 48102 чёрный



Кронштейн и штифт для монтажного профиля
 48270 серый
 48271 белый
 48272 чёрный

Допустимые размеры:

PL 30
 макс. ширина (B) 150 см
 макс. высота (H) 200 см
 мин. ширина (B) 30 см
 мин. высота (H) 30 см
 мин. угол (W) 15°
 макс. угол (W) 70°

PL 31:
 макс. ширина (B) 150 см
 макс. высота (H) 200 см
 мин. ширина (B) 30 см
 мин. высота (H) 30 см
 мин. угол (W) 15°
 макс. угол (W) 80°



Настенный кронштейн
 48200 серебристый
 48201 белый
 48202 чёрный



Управляющий гриф без шарнира
 48510 125 см
 48511 150 см
 48512 200 см
 48513 250 см

PL 30 Трапеция

Распущено	Сложено
50 см	ок. 6 см
100 см	ок. 7 см
150 см	ок. 8 см
200 см	ок. 9 см



Уголок для монтажного профиля
 48275 серебристый
 48276 белый
 48277 чёрный



Управляющий гриф с шарниром
 48500 125 см
 48501 150 см
 48502 200 см
 48503 250 см

PL 31 Трапеция

Распущено	Сложено
50 см	ок. 6 см
100 см	ок. 7 см
150 см	ок. 8 см
200 см	ок. 9 см

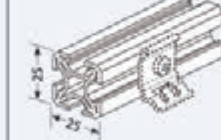

Монтажный профиль
 48630 серебристый

PL 32 Треугольник/PL 33 Треугольник (1 скос)

Заказные размеры:
В — ширина
Н — высота

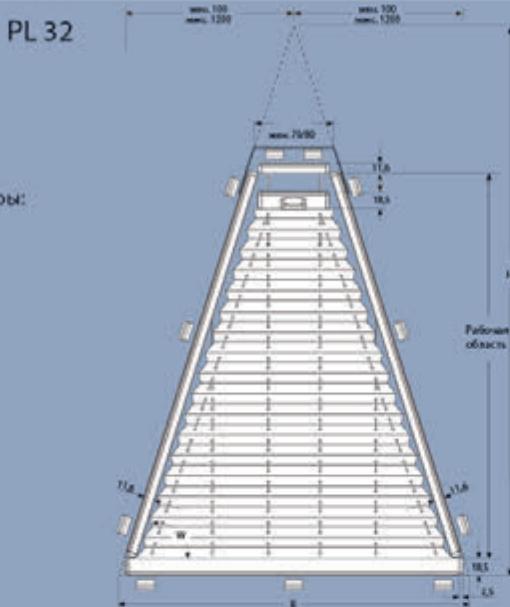

Монтаж: наклонно/горизонтально



Монтаж: наклонно/горизонтально

Управление



Управляющий гриф с шарниром или без



Настенный кронштейн
48200 серебристый
48201 белый
48202 черный

Кронштейн и штифт для монтажного профиля
48270 серый
48271 белый
48272 черный

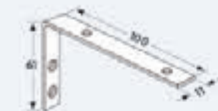

Уголок для монтажного профиля
48275 серебристый
48276 белый
48277 черный

Допустимые размеры:

PL 32
макс. ширина (В) 150 см
макс. высота (Н) 200 см
мин. ширина (В) 30 см
мин. высота (Н) 30 см
мин. угол (W) 15°
макс. угол (W) 70°

PL 33
макс. ширина (В) 120 см
макс. высота (Н) 200 см
мин. ширина (В) 30 см
мин. высота (Н) 30 см
мин. угол (W) 15°
макс. угол (W) 90°



Потолочный кронштейн
48100 серебристый
48101 белый
48102 черный

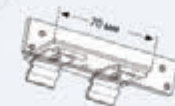

Крепежный кронштейн 70 мм
48240 серый
48241 белый
48242 черный



Крепежный кронштейн 80 мм
48245 серый
48246 белый
48247 черный

PL 32 Треугольник



Распущено Сложено
50 см
100 см
150 см
200 см



Гибкий крепежный уголок
48250 серебристый
48251 белый
48252 черный



Управляющий гриф без шарнира
48510 125 см
48511 150 см
48512 200 см
48513 250 см

PL 33 Треугольник

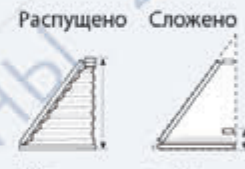

Распущено Сложено
50 см
100 см
150 см
200 см

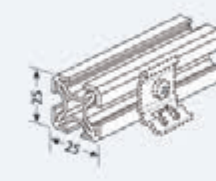

Монтажный профиль
48630 серебристый



Управляющий гриф с шарниром
48500 125 см
48501 150 см
48502 200 см
48503 250 см

PL 30 Трапеция/PL 31 Трапеция/PL 32 Треугольник/PL 33 Треугольник

(Размеры для расчета стоимости: ширина В, высота Н)

Количество кронштейнов	13					13					13					
	50					60					70					
Ширина, см																
Ценовая категория	PG0	PG1	PG2	PG3	PG4	PG0	PG1	PG2	PG3	PG4	PG0	PG1	PG2	PG3	PG4	
Высота, см	100	237	245	254	261	267	253	261	273	280	290	267	277	292	299	314
	110	254	259	273	277	288	267	276	291	298	312	281	292	311	321	334
	120	267	277	288	295	307	282	292	310	319	332	297	310	329	339	357
	130	281	291	309	318	327	297	310	328	338	354	314	326	350	360	380
	140	298	309	326	334	351	314	326	349	358	376	328	345	369	382	402
	150	314	327	345	354	371	329	345	367	379	399	346	361	390	403	426
	160	332	344	365	374	393	348	361	387	400	421	361	380	411	426	451
	170	350	360	384	397	417	364	380	409	423	447	379	399	431	449	476
	180	366	381	406	418	440	381	399	429	446	471	396	417	454	473	503
	190	382	400	426	441	463	398	418	451	468	496	414	438	476	496	531
	200	402	418	448	462	489	417	439	474	492	523	431	457	500	522	558

Количество кронштейнов	13					13					15					
	80					90					100					
Ширина, см																
Ценовая категория	PG0	PG1	PG2	PG3	PG4	PG0	PG1	PG2	PG3	PG4	PG0	PG1	PG2	PG3	PG4	
Высота, см	100	281	292	313	322	337	297	311	332	344	360	313	327	353	365	385
	110	297	310	330	342	359	313	327	352	364	384	328	345	373	386	411
	120	313	326	351	363	382	327	345	371	385	410	344	361	395	410	435
	130	328	345	370	384	406	344	361	394	409	434	359	380	416	432	462
	140	345	361	391	406	430	359	380	414	430	459	376	399	439	457	489
	150	360	380	413	428	456	376	398	435	455	486	393	417	459	481	517
	160	378	398	434	453	483	394	417	458	478	514	410	438	484	507	547
	170	395	417	456	476	509	411	438	481	504	541	426	456	508	533	576
	180	412	438	478	500	537	427	456	506	530	570	445	476	532	559	605
	190	429	457	503	526	563	446	476	530	555	599	461	496	556	585	635
	200	449	477	529	552	593	464	498	555	583	629	483	520	583	614	668

Цены:

Уголок для монтажного профиля 48275 серебристый, 48276 белый, 48277 черный, за штуку: **3.30 €**
 Кронштейн и штифт для монтажного профиля 48270 серый, 48271 белый, 48272 черный, за штуку: **3.20 €**
 Монтажный профиль 48630 серебристый, за метр: **31.10 €**
 Управляющий гриф без шарнира
 48510, 125 см: **33.10 €**; 48511, 150 см: **35.40 €**; 48512, 200 см: **40.50 €**; 48513, 250 см: **45.10 €**
 Управляющий гриф с шарниром
 48500, 125 см: **38.60 €**; 48501, 150 см: **41.00 €**; 48502, 200 см: **46.10 €**; 48503, 250 см: **50.80 €**

PL 30 Трапеция/PL 31 Трапеция/PL 32 Треугольник/PL 33 Треугольник

(Размеры для расчета стоимости: ширина В, высота Н)

Количество кронштейнов	17					17					17					
	110					120					130					
Ширина, см																
Ценовая категория	PG0	PG1	PG2	PG3	PG4	PG0	PG1	PG2	PG3	PG4	PG0	PG1	PG2	PG3	PG4	
Высота, см	100	328	346	374	387	412	345	364	396	412	439	360	382	418	435	464
	110	345	363	395	411	439	360	381	417	435	464	376	400	442	460	494
	120	359	381	417	434	463	376	399	441	459	493	393	419	463	486	524
	130	375	399	440	458	492	393	418	462	485	522	410	439	487	513	554
	140	393	418	461	484	520	409	438	486	511	552	425	457	513	540	584
	150	409	438	485	509	550	425	457	511	538	582	443	477	537	565	615
	160	426	456	509	536	579	443	476	536	563	612	459	496	562	594	648
	170	444	476	535	561	609	459	496	560	591	643	477	519	588	623	680
	180	460	496	558	589	640	477	518	585	620	676	495	539	613	651	714
	190	478	518	584	615	671	495	539	611	648	710	514	560	641	681	747
	200	499	541	611	646	705	517	562	641	680	745	535	584	671	714	785

Количество кронштейнов	17					19					
	140					150					
Ширина, см											
Ценовая категория	PG0	PG1	PG2	PG3	PG4	PG0	PG1	PG2	PG3	PG4	
Высота, см	100	378	400	442	460	494	395	420	463	486	523
	110	394	419	463	487	524	411	440	488	514	554
	120	410	439	488	514	555	426	458	514	541	586
	130	426	458	514	541	586	444	478	539	569	620
	140	444	477	539	568	619	460	499	564	597	652
	150	459	498	563	596	650	477	520	591	626	685
	160	477	519	590	625	683	494	541	618	655	720
	170	494	540	615	653	717	514	561	644	685	756
	180	514	561	642	683	751	531	583	672	717	789
	190	532	583	670	715	786	550	605	700	747	826
	200	552	607	701	747	825	570	629	733	782	867

Цены:

Уголок для монтажного профиля 48275 серебристый, 48276 белый, 48277 черный, за штуку: **3.30 €**
 Кронштейн и штифт для монтажного профиля 48270 серый, 48271 белый, 48272 черный, за штуку: **3.20 €**
 Монтажный профиль 48630 серебристый, за метр: **31.10 €**
 Управляющий гриф без шарнира
 48510, 125 см: **33.10 €**; 48511, 150 см: **35.40 €**; 48512, 200 см: **40.50 €**; 48513, 250 см: **45.10 €**
 Управляющий гриф с шарниром
 48500, 125 см: **38.60 €**; 48501, 150 см: **41.00 €**; 48502, 200 см: **46.10 €**; 48503, 250 см: **50.80 €**

PLE 30 Трапеция/PLE 31 Трапеция (1 скос) срок поставки от 8 недель.

PLE 30 Трапеция

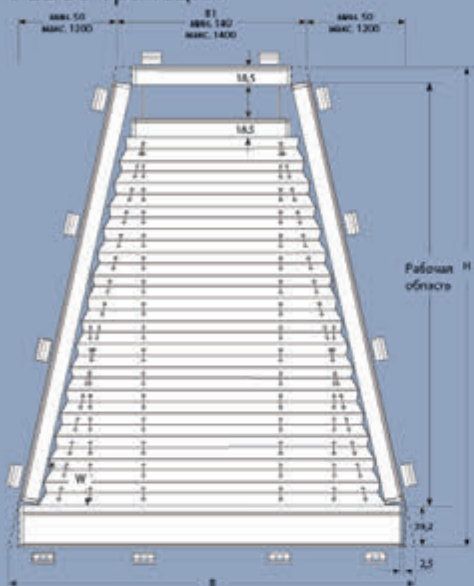

Монтаж:
наклонно/горизонтально



PLE 31 Трапеция

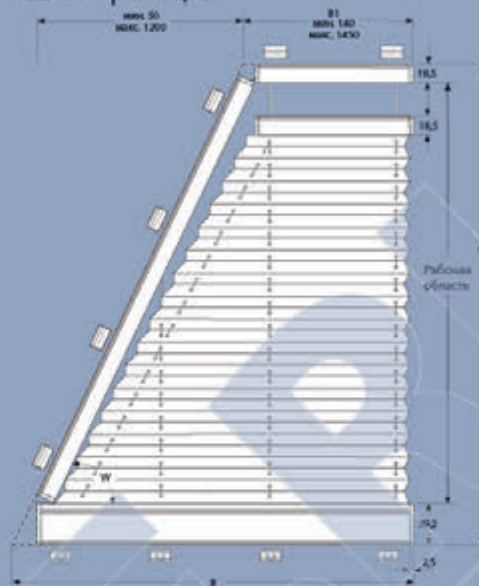

Монтаж:
наклонно/горизонтально



Заказные размеры:
B — ширина (низ)
B1 — ширина (верх)
H — высота

Вследствие наличия встроенного электронного концевого выключателя применяйте только оригинальные комплектующие. Применение продукции других изготовителей может привести к повреждению.

Не предназначено для влажных помещений.



Потолочный кронштейн
48100 серебристый
48101 белый
48102 черный



Крепежный кронштейн
140 мм
48290 серебристый
48291 белый
48292 черный

Допустимые размеры:

PLE 30 Трапеция

макс. ширина (B) 150 см
макс. высота (H) 200 см
мин. ширина (B)* 40 см
мин. высота (H) 30 см
мин. угол (W) 15°
макс. угол (W) 70°

PLE 31 Трапеция

макс. ширина (B) 150 см
макс. высота (H) 200 см
мин. ширина (B)* 40 см
мин. высота (H) 30 см
мин. угол (W) 15°
макс. угол (W) 80°

* при использовании внешнего приемника радиосигнала



Настенный кронштейн
48200 серебристый
48201 белый
48202 черный



Уголок для монтажного профиля
48275 серебристый
48276 белый
48277 черный

PLE 30 Трапеция

Распущено

50 см
100 см
150 см
200 см

Сложено

ок. 8 см
ок. 9 см
ок. 10 см
ок. 11 см



Потолочный кронштейн
F4/FE/PLE
48120 серебристый
48121 белый
48122 черный

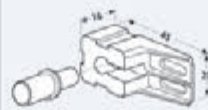

Кронштейн и штифт для монтажного профиля
48270 серый
48271 белый
48272 черный

PLE 31 Трапеция

Распущено

50 см
100 см
150 см
200 см

Сложено

ок. 8 см
ок. 9 см
ок. 10 см
ок. 11 см

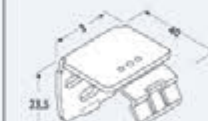
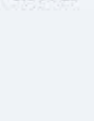

Настенный кронштейн
F4/FE/PLE
48220 серебристый
48221 белый
48222 черный



Монтажный профиль
48630 серебристый

PLE 32 Треугольник/PLE 33 Треугольник (1 скос) срок поставки от 8 недель.

PLE 32 Треугольник

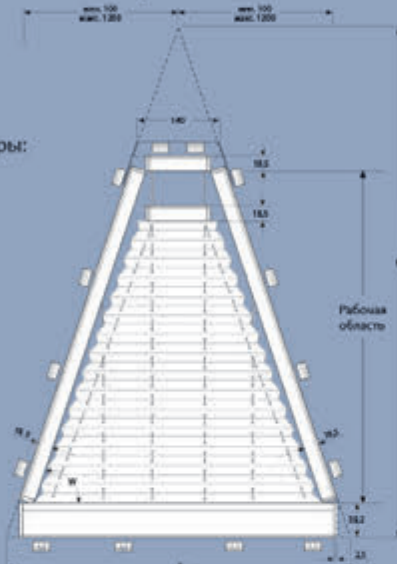

Заказные размеры:
В — ширина
Н — высота

Монтаж: наклонно/горизонтально

Ткань Duette
Ткань плассе

PLE 33 Треугольник

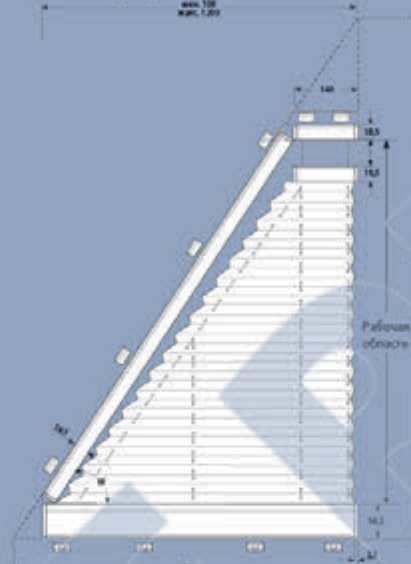

Монтаж: наклонно/горизонтально

Ткань Duette
Ткань плассе

Вследствие наличия встроенного электронного концевого выключателя применяйте только оригинальные комплектующие. Применение продукции других изготовителей может привести к повреждениям.

Не предназначено для влажных помещений.

Допустимые размеры:

PLE 32 Треугольник

макс. ширина (В) 150 см
макс. высота (Н) 200 см
мин. ширина (В)* 40 см
мин. высота (Н) 30 см
мин. угол (W) 15°
макс. угол (W) 70°

PLE 33 Треугольник

макс. ширина (В) 150 см
макс. высота (Н) 200 см
мин. ширина (В)* 40 см
мин. высота (Н) 30 см
мин. угол (W) 15°
макс. угол (W) 80°

* при использовании внешнего приемника радиосигнала

Потолочный кронштейн
48100 серебристый
48101 белый
48102 черный



Крепежный кронштейн 140 мм
48290 серый
48291 белый
48292 черный



Настенный кронштейн
48200 серебристый
48201 белый
48202 черный



Уголок для монтажного профиля
48275 серебристый
48276 белый
48277 черный



PLE 32 Треугольник

Распущено Сложено

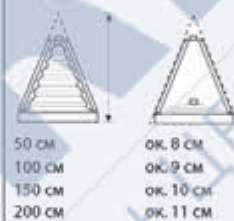

Потолочный кронштейн F4/FE/PLE
48120 серебристый
48121 белый
48122 черный



Кронштейн и штифт для монтажного профиля
48270 серый
48271 белый
48272 черный



PLE 33 Треугольник

Распущено Сложено

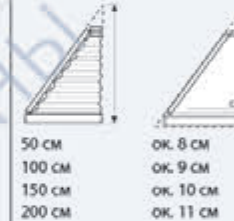

Настенный кронштейн F4/FE/PLE
48220 серебристый
48221 белый
48222 черный



Монтажный профиль 48630 серебристый



PLE 30, 31, 32, 33

Внимание! PLE (доплата за электропривод): **164.00 €**. Цены на электрооборудование см. в разделе 9 (Электротехнические комплектующие)

(Размеры для расчета стоимости: ширина В, высота Н)

Количество кронштейнов	13/11					13/11					13/11					
	50					60					70					
Ширина, см																
Ценовая категория	PG0	PG1	PG2	PG3	PG4	PG0	PG1	PG2	PG3	PG4	PG0	PG1	PG2	PG3	PG4	
Высота, см	100	380	383	396	401	409	394	400	414	420	430	408	417	431	441	454
	110	393	400	412	418	428	408	416	430	440	451	421	431	450	459	474
	120	410	415	428	438	447	423	431	449	458	472	438	449	470	480	496
	130	423	431	448	455	466	439	449	468	477	493	453	465	489	500	520
	140	440	449	464	474	488	454	465	487	498	516	468	484	509	522	544
	150	455	464	486	493	510	470	484	508	519	539	485	502	530	545	567
	160	470	484	506	516	533	486	502	529	541	562	502	520	551	565	592
	170	487	502	524	537	555	503	520	549	562	586	519	539	574	589	618
	180	507	519	547	558	580	521	539	570	585	611	537	558	594	612	643
	190	522	539	567	582	604	539	558	592	609	637	554	578	618	637	670
	200	541	559	589	604	627	556	579	614	634	664	574	597	641	664	698

Количество кронштейнов	13/11					13/13					15/13					
	80					90					100					
Ширина, см																
Ценовая категория	PG0	PG1	PG2	PG3	PG4	PG0	PG1	PG2	PG3	PG4	PG0	PG1	PG2	PG3	PG4	
Высота, см	100	421	432	451	460	476	438	450	472	483	500	453	466	492	506	526
	110	438	449	471	481	499	453	466	491	504	524	468	485	514	528	551
	120	453	465	490	503	522	466	484	513	526	550	484	502	535	550	577
	130	468	484	511	524	547	484	502	533	549	576	499	520	555	575	604
	140	484	502	532	547	573	499	520	554	573	600	516	539	579	597	629
	150	500	520	553	569	596	516	539	577	594	626	533	558	600	622	656
	160	517	539	576	592	623	533	558	599	620	653	550	578	624	646	685
	170	536	558	596	615	649	551	578	622	643	681	567	596	648	672	715
	180	552	578	620	641	676	568	596	644	670	711	584	615	671	699	744
	190	570	597	642	667	703	586	618	670	694	740	603	637	696	726	775
	200	589	619	668	691	734	606	639	694	724	771	623	658	724	756	808

Цены:

Уголок для монтажного профиля 48275 серебристый, 48276 белый, 48277 черный, за штуку: **3.30 €**
 Кронштейн и штифт для монтажного профиля 48270 серый, 48271 белый, 48272 черный, за штуку: **3.20 €**
 Монтажный профиль 48630 серебристый, за метр: **31.10 €**
 Управляющий гриф без шарнира
 48510, 125 см: **33.10 €**; 48511, 150 см: **35.40 €**; 48512, 200 см: **40.50 €**; 48513, 250 см: **45.10 €**
 Управляющий гриф с шарниром
 48500, 125 см: **38.60 €**; 48501, 150 см: **41.00 €**; 48502, 200 см: **46.10 €**; 48503, 250 см: **50.80 €**

PLE 30, 31, 32, 33

Внимание! PLE (доплата за электропривод): **164.00 €**. Цены на электрооборудование см. в разделе 9 (Электротехнические комплектующие)

(Размеры для расчета стоимости: ширина В, высота Н)

Количество кронштейнов	17/15					17/15					17/15					
	110					120					130					
Ширина, см																
Ценовая категория	PG0	PG1	PG2	PG3	PG4	PG0	PG1	PG2	PG3	PG4	PG0	PG1	PG2	PG3	PG4	
Высота, см	100	468	485	514	529	552	485	503	536	552	579	500	522	558	577	606
	110	484	503	536	551	579	500	521	558	577	606	517	540	581	601	635
	120	499	521	556	576	605	516	540	581	600	635	533	559	605	626	665
	130	516	539	580	599	633	533	558	604	625	664	550	579	627	652	692
	140	533	558	603	624	659	549	578	626	651	691	565	597	652	680	725
	150	549	578	625	649	688	565	597	651	677	722	583	618	676	705	757
	160	565	596	649	675	719	583	618	675	703	752	600	638	702	735	787
	170	583	615	674	701	748	600	637	700	732	784	618	657	729	763	820
	180	601	637	698	730	780	619	657	726	761	816	636	679	755	790	853
	190	620	657	724	757	811	637	679	751	788	849	653	700	781	820	886
	200	639	681	751	787	846	656	702	781	819	884	674	725	811	853	925

Количество кронштейнов	17/17					17/17						
	140					150						
Ширина, см												
Ценовая категория	PG0	PG1	PG2	PG3	PG4	PG0	PG1	PG2	PG3	PG4		
Высота, см	100	517	541	581	601	635	535	560	605	626	664	
	110	535	560	605	627	665	551	580	628	653	694	
	120	550	579	628	653	694	567	599	653	681	727	
	130	565	599	653	681	727	584	619	679	711	761	
	140	583	619	679	710	759	601	639	704	739	791	
	150	600	638	703	736	790	618	658	732	767	826	
	160	618	658	731	765	823	636	681	758	796	861	
	170	636	680	757	794	857	653	701	785	826	895	
	180	653	701	782	822	892	671	722	812	857	930	
	190	671	722	810	854	927	688	745	839	886	967	
	200	691	747	840	886	966	712	771	871	923	1006	

Цены:

Уголок для монтажного профиля 48275 серебристый, 48276 белый, 48277 черный, за штуку: **3.30 €**
 Кронштейн и штифт для монтажного профиля 48270 серый, 48271 белый, 48272 черный, за штуку: **3.20 €**
 Монтажный профиль 48630 серебристый, за метр: **31.10 €**
 Управляющий гриф без шарнира
 48510, 125 см: **33.10 €**; 48511, 150 см: **35.40 €**; 48512, 200 см: **40.50 €**; 48513, 250 см: **45.10 €**
 Управляющий гриф с шарниром
 48500, 125 см: **38.60 €**; 48501, 150 см: **41.00 €**; 48502, 200 см: **46.10 €**; 48503, 250 см: **50.80 €**

PL 40 Slope (5° – 60°)

PL 40 Slope

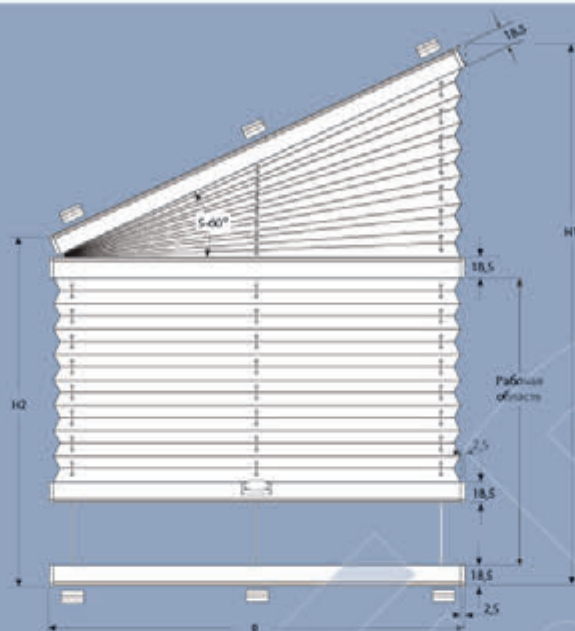

Заказные размеры:
B — ширина
H1 — высота
H2 — высота



Монтаж:
наклонно/горизонтально



ткань
плиссе

Управление



Управляющий гриф
с шарниром или без



Потолочный кронштейн

48100 серебристый
48101 белый
48102 черный

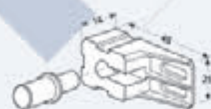

Кронштейн и штифт для
монтажного профиля

48270 серый
48271 белый
48272 черный

Допустимые
размеры

макс. ширина
наклонной части 230 см*
макс. высота (H1) 400 см
макс. ширина осн. (B)
150 см — 45°
110 см — 60°

мин. ширина осн. (B) 30 см
мин. высота (H) 30 см
мин. высота (H2) 10 см
угол наклона 5°-60°

* зависит от ширины ткани



Настенный кронштейн

48200 серебристый
48201 белый
48202 черный



Управляющий гриф
без шарнира

48510 125 см
48511 150 см
48512 200 см
48513 250 см

PL 40 Slope

Распущено Сложено



100 см	ок. 7 см
150 см	ок. 8 см
200 см	ок. 9 см
250 см	ок. 10 см
300 см	ок. 11 см
350 см	ок. 12 см
400 см	ок. 13 см



Уголок для монтажного
профиля

48275 серебристый
48276 белый
48277 черный



Управляющий гриф
с шарниром

48500 125 см
48501 150 см
48502 200 см
48503 250 см

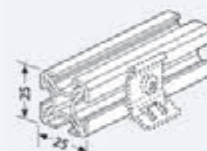

Монтажный профиль
48630 серебристый

PL 40 Slope (5° – 60°)

(Размеры для расчета стоимости: ширина В, высота Н)

Количество кронштейнов	8					8					8					
	50					60					70					
Ширина, см	PG0	PG1	PG2	PG3	PG4	PG0	PG1	PG2	PG3	PG4	PG0	PG1	PG2	PG3	PG4	
Высота, см	100	190	200	216	222	234	204	217	234	244	259	220	232	254	265	282
	110	195	206	223	229	244	212	223	244	253	269	225	239	264	277	295
	120	201	212	231	239	255	217	229	253	264	282	231	247	274	288	311
	130	206	219	238	249	266	222	236	262	274	294	237	255	284	299	324
	140	209	224	247	259	276	227	244	270	284	307	244	263	294	312	337
	150	216	231	255	267	287	232	250	280	294	320	249	269	306	323	352
	160	223	236	263	277	298	238	258	289	306	332	255	278	317	334	365
	170	229	245	273	285	311	245	265	299	317	345	261	285	326	346	379
	180	231	252	281	297	322	249	272	310	327	357	267	292	336	357	393
	190	236	258	289	307	333	255	279	319	338	369	273	300	348	369	406
	200	245	263	297	315	342	262	285	327	349	381	279	310	357	381	419
	210	249	270	309	324	356	267	293	337	358	395	285	318	367	393	432
	220	255	278	317	334	366	273	300	348	369	408	291	324	378	405	448
	230	260	283	326	344	378	279	309	357	380	419	298	332	387	416	461
	240	265	291	333	354	387	284	317	366	391	431	305	339	399	428	476
	250	270	297	344	365	401	290	323	376	402	446	311	349	410	441	490
	260	276	303	351	373	412	295	329	385	413	458	318	356	420	453	506
	270	280	312	360	384	424	302	337	396	424	472	324	364	430	463	520
	280	288	320	369	395	435	310	346	406	435	485	329	371	443	476	535
	290	293	325	380	405	448	315	353	416	447	498	335	380	453	489	549
	300	298	333	386	415	458	321	360	425	458	511	342	387	463	502	563
	310	306	341	396	426	471	327	368	435	470	524	350	396	475	514	579
	320	311	348	406	435	484	333	375	446	481	539	356	403	486	528	593
	330	319	355	415	447	495	339	383	456	492	552	361	412	496	539	608
	340	323	361	426	456	509	346	391	466	504	565	368	420	509	552	623
	350	327	369	435	465	521	352	399	477	516	580	375	428	520	564	638
	360	335	375	445	478	533	358	406	488	529	593	381	438	532	578	653
	370	342	384	455	489	546	365	415	498	540	607	387	446	543	590	669
	380	348	393	462	500	559	370	423	509	552	622	395	454	554	604	684
	390	354	399	474	511	573	378	430	520	563	636	401	462	565	615	699
	400	357	400	477	518	580	381	434	526	573	644	405	468	575	625	711

Цены:

Уголок для монтажного профиля 48275 серебристый, 48276 белый, 48277 черный, за штуку: **3.30 €**
 Кронштейн и штифт для монтажного профиля 48270 серый, 48271 белый, 48272 черный, за штуку: **3.20 €**
 Монтажный профиль 48630 серебристый, за метр: **31.10 €**
 Управляющий гриф без шарнира
 48510, 125 см: **33.10 €**; 48511, 150 см: **35.40 €**; 48512, 200 см: **40.50 €**; 48513, 250 см: **45.10 €**
 Управляющий гриф с шарниром
 48500, 125 см: **38.60 €**; 48501, 150 см: **41.00 €**; 48502, 200 см: **46.10 €**; 48503, 250 см: **50.80 €**

PL 40 Slope (5° – 60°)

(Размеры для расчета стоимости: ширина В, высота Н)

Количество кронштейнов	10					10					10					
	80					90					100					
Ширина, см																
Ценовая категория	PG0	PG1	PG2	PG3	PG4	PG0	PG1	PG2	PG3	PG4	PG0	PG1	PG2	PG3	PG4	
Высота, см	100	252	266	291	305	325	267	283	314	328	353	283	303	335	353	380
	110	259	274	303	319	341	274	293	326	342	369	291	314	350	368	398
	120	265	283	317	330	357	281	303	338	357	385	298	323	364	383	416
	130	272	292	327	345	373	289	313	352	370	402	307	333	376	399	434
	140	279	300	338	357	387	295	322	365	385	420	315	344	390	414	453
	150	287	311	352	370	403	305	332	378	400	438	323	353	403	429	472
	160	293	320	363	384	419	313	341	390	415	455	329	363	417	445	490
	170	300	328	375	398	435	320	351	402	428	472	337	373	430	460	509
	180	309	337	386	411	451	326	359	416	444	489	346	382	445	476	528
	190	315	348	399	424	466	334	369	428	457	507	354	393	458	491	547
	200	323	355	411	439	484	342	379	442	472	523	360	402	473	508	564
	210	329	365	423	451	499	350	387	454	487	541	368	412	486	523	583
	220	336	373	434	464	516	356	398	466	502	559	376	423	500	539	603
	230	344	382	447	478	532	364	408	480	517	577	384	431	515	554	622
	240	352	391	459	492	549	371	417	493	532	593	393	443	529	570	640
	250	358	400	472	507	564	379	426	507	547	611	400	453	543	586	657
	260	366	410	484	521	581	386	435	520	561	628	408	462	555	603	677
	270	373	419	495	536	597	395	446	533	577	646	416	473	570	618	696
	280	380	428	509	549	613	401	456	547	591	666	423	484	584	634	716
	290	387	438	521	562	631	410	464	560	606	682	430	493	597	650	735
	300	396	447	535	578	648	417	475	574	622	700	440	504	612	666	755
	310	402	456	547	591	665	425	485	586	637	719	447	514	626	682	774
	320	410	464	559	606	681	431	494	600	651	737	455	524	640	697	793
	330	417	475	574	620	698	441	506	613	667	756	462	536	654	715	812
	340	425	485	585	635	716	448	515	627	682	774	471	546	669	731	832
	350	431	494	597	649	733	456	524	640	697	791	478	555	683	746	851
	360	441	504	610	664	749	463	536	654	714	810	487	565	697	764	870
	370	448	514	624	679	769	472	546	668	730	830	495	577	713	779	890
	380	456	523	637	691	785	480	555	682	744	851	504	586	727	795	911
	390	462	535	650	706	804	488	565	696	761	866	513	597	742	812	929
	400	468	540	658	718	816	493	574	705	772	880	518	606	752	825	946

Цены:

Уголок для монтажного профиля 48275 серебристый, 48276 белый, 48277 черный, за штуку: **3.30 €**
 Кронштейн и штифт для монтажного профиля 48270 серый, 48271 белый, 48272 черный, за штуку: **3.20 €**
 Монтажный профиль 48630 серебристый, за метр: **31.10 €**
 Управляющий гриф без шарнира
 48510, 125 см: **33.10 €**; 48511, 150 см: **35.40 €**; 48512, 200 см: **40.50 €**; 48513, 250 см: **45.10 €**
 Управляющий гриф с шарниром
 48500, 125 см: **38.60 €**; 48501, 150 см: **41.00 €**; 48502, 200 см: **46.10 €**; 48503, 250 см: **50.80 €**

PL 40 Slope (5° – 60°)

(Размеры для расчета стоимости: ширина В, высота Н)

Количество кронштейнов	12					12					12				
	110					120					130				
Ширина, см															
Ценовая категория	PG0	PG1	PG2	PG3	PG4	PG0	PG1	PG2	PG3	PG4	PG0	PG1	PG2	PG3	PG4
Высота, 100 см	317	337	374	393	421	333	357	397	417	451	361	387	432	456	493
110	324	349	389	410	444	342	368	413	435	473	371	400	450	475	517
120	333	359	403	426	462	351	380	429	454	495	381	413	466	494	540
130	342	370	419	444	484	359	393	446	473	517	390	425	485	515	565
140	351	381	434	460	506	368	403	461	490	540	399	438	502	535	588
150	358	393	450	477	526	378	415	477	510	561	409	449	519	553	610
160	367	403	464	495	547	386	426	494	529	583	418	461	537	575	635
170	376	415	480	513	567	396	439	510	547	606	427	474	553	592	656
180	384	426	495	531	588	405	449	528	564	627	438	486	570	611	681
190	394	438	511	548	608	413	460	544	585	649	446	498	588	631	703
200	402	448	526	564	628	423	473	559	601	671	455	510	605	650	729
210	411	459	543	582	649	430	485	576	620	691	463	522	622	670	749
220	419	471	556	600	670	441	495	590	638	716	473	536	638	688	774
230	427	481	574	618	689	449	508	607	655	737	483	547	654	710	796
240	438	493	588	635	713	458	520	624	674	759	492	559	687	729	819
250	446	504	604	651	733	466	532	639	691	781	500	573	704	746	842
260	455	516	619	669	752	476	544	655	712	804	510	583	722	766	866
270	462	528	635	686	774	485	554	672	731	825	520	594	740	785	887
280	472	539	649	703	795	494	565	687	747	847	530	607	749	805	913
290	481	550	666	721	816	503	579	703	767	869	538	619	757	823	936
300	489	561	680	740	837	513	590	720	787	892	548	631	773	842	959
310	498	574	696	758	859	521	601	737	804	914	556	643	789	863	981
320	508	584	713	775	878	531	612	752	821	936	564	654	807	880	1004
330	516	594	729	791	900	540	625	770	839	959	576	668	822	900	1029
340	526	607	743	810	923	549	637	785	860	980	584	679	839	920	1051
350	535	618	759	829	943	558	648	802	876	1002	593	690	857	940	1074
360	544	629	774	846	965	565	659	818	896	1025	603	702	874	959	1097
370	552	641	789	864	987	577	672	834	914	1046	611	716	890	976	1122
380	561	652	806	881	1006	585	683	850	934	1068	621	729	907	997	1143
390	570	665	821	899	1029	593	694	867	952	1092	629	740	925	1015	1168
400	578	673	835	915	1046	603	705	881	968	1110	638	750	941	1034	1188

Цены:

Уголок для монтажного профиля 48275 серебристый, 48276 белый, 48277 черный, за штуку: **3.30 €**
 Кронштейн и штифт для монтажного профиля 48270 серый, 48271 белый, 48272 черный, за штуку: **3.20 €**
 Монтажный профиль 48630 серебристый, за метр: **31.10 €**
 Управляющий гриф без шарнира
 48510, 125 см: **33.10 €**; 48511, 150 см: **35.40 €**; 48512, 200 см: **40.50 €**; 48513, 250 см: **45.10 €**
 Управляющий гриф с шарниром
 48500, 125 см: **38.60 €**; 48501, 150 см: **41.00 €**; 48502, 200 см: **46.10 €**; 48503, 250 см: **50.80 €**

PL 40 Slope (5° – 60°)

(Размеры для расчета стоимости: ширина В, высота Н)

Количество кронштейнов	12					12					
	140					150					
Ширина, см											
Ценовая категория	PG0	PG1	PG2	PG3	PG4	PG0	PG1	PG2	PG3	PG4	
Высота, 100 см	380	410	458	483	523	393	423	475	502	546	
110	390	421	476	504	549	401	435	494	523	573	
120	399	434	494	524	575	412	449	514	546	599	
130	410	448	513	546	599	421	462	533	567	625	
140	418	459	531	565	624	431	476	552	589	651	
150	428	473	549	586	649	443	489	570	610	677	
160	439	486	567	607	673	451	503	590	633	703	
170	448	498	584	627	697	461	516	608	653	731	
180	457	511	603	648	722	472	530	627	675	756	
190	465	523	620	668	747	481	544	645	697	781	
200	476	537	638	687	772	491	555	665	719	808	
210	486	549	655	710	795	502	569	683	740	834	
220	494	561	673	730	820	511	582	701	762	860	
230	504	575	689	748	844	521	595	720	782	884	
240	514	586	710	770	869	532	608	740	805	911	
250	523	599	727	789	894	541	622	758	825	938	
260	533	611	744	809	917	551	635	776	846	962	
270	546	624	762	830	942	560	648	794	867	989	
280	551	636	778	849	967	570	659	814	887	1013	
290	560	648	795	869	991	581	674	832	910	1040	
300	570	659	814	887	1014	590	686	850	930	1064	
310	580	672	831	910	1038	600	699	868	952	1090	
320	589	684	848	929	1062	609	713	885	972	1117	
330	597	697	865	949	1087	619	726	905	995	1141	
340	607	711	882	969	1109	628	739	924	1014	1167	
350	615	721	900	989	1135	639	751	942	1036	1192	
360	625	734	917	1007	1154	648	765	960	1057	1218	
370	635	746	935	1027	1183	657	777	977	1077	1242	
380	643	759	952	1047	1205	668	789	997	1097	1268	
390	653	771	969	1066	1229	677	803	1014	1121	1292	
400	664	782	987	1088	1253	686	815	1033	1140	1319	

Цены:

Уголок для монтажного профиля 48275 серебристый, 48276 белый, 48277 черный, за штуку: **3.30 €**
 Кронштейн и штифт для монтажного профиля 48270 серый, 48271 белый, 48272 черный, за штуку: **3.20 €**
 Монтажный профиль 48630 серебристый, за метр: **31.10 €**
 Управляющий гриф без шарнира
 48510, 125 см: **33.10 €**; 48511, 150 см: **35.40 €**; 48512, 200 см: **40.50 €**; 48513, 250 см: **45.10 €**
 Управляющий гриф с шарниром
 48500, 125 см: **38.60 €**; 48501, 150 см: **41.00 €**; 48502, 200 см: **46.10 €**; 48503, 250 см: **50.80 €**

PL 41 Пятиугольник/PL 42 Шестиугольник

PL 41 Пятиугольник

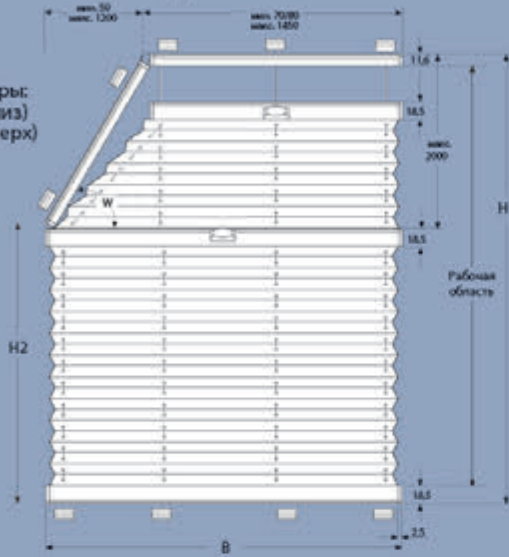

PL 42 Шестиугольник

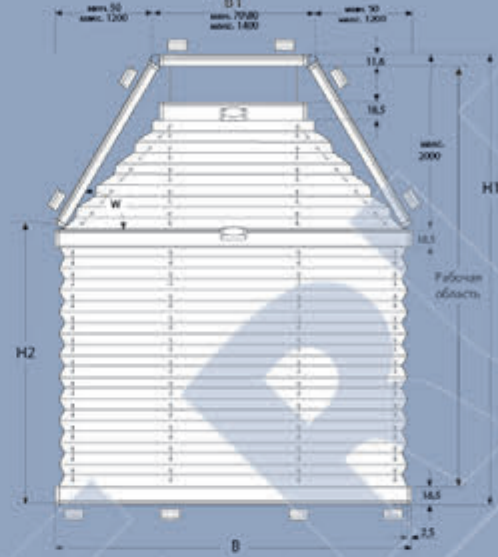

Заказные размеры:
 B — ширина (низ)
 B1 — ширина (верх)
 H1 — высота
 H2 — высота

Монтаж:
наклонно/горизонтально

ткань
плиссе

Монтаж:
наклонно/горизонтально

ткань
плиссе

Управление



Управляющий гриф
с шарниром или без



Потолочный кронштейн
 48100 серебристый
 48101 белый
 48102 черный

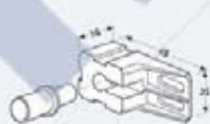

Кронштейн и штифт для
монтажного профиля
 48270 серый
 48271 белый
 48272 черный

Допустимые
размеры

PL 41 Пятиугольник
 макс. ширина (B) 150 см
 макс. высота трапеции 200 см
 макс. общ. высота (H1) 400 см
 мин. ширина (B) 30 см
 мин. высота (H1) 30 см
 мин. угол (W) 15°
 макс. угол (W) 80°

PL 42 Шестиугольник
 макс. ширина (B) 150 см
 макс. высота трапеции 200 см
 макс. общ. высота (H1) 400 см
 мин. ширина (B) 30 см
 мин. высота (H1) 30 см
 мин. угол (W) 15°
 макс. угол (W) 80°

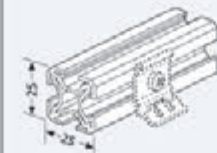

Монтажный профиль
 48630 серебристый

PL 41 Пятиугольник

Распущено	Сложено
100 см	ок. 9 см
150 см	ок. 10 см
200 см	ок. 11 см
250 см	ок. 12 см
300 см	ок. 13 см
350 см	ок. 14 см
400 см	ок. 15 см



Настенный кронштейн
 48200 серебристый
 48201 белый
 48202 черный



Управляющий гриф
без шарнира
 48510 125 см
 48511 150 см
 48512 200 см
 48513 250 см

PL 42 Шестиугольник

Распущено	Сложено
100 см	ок. 9 см
150 см	ок. 10 см
200 см	ок. 11 см
250 см	ок. 12 см
300 см	ок. 13 см
350 см	ок. 14 см
400 см	ок. 15 см



Уголок для монтажного
профиля
 48275 серебристый
 48276 белый
 48277 черный



Управляющий гриф
с шарниром
 48500 125 см
 48501 150 см
 48502 200 см
 48503 250 см

PL 41 Пятиугольник/PL 42 Шестиугольник

(Размеры для расчета стоимости: ширина В, высота Н)

Количество кронштейнов	11/13					11/13					11/13				
	50					60					70				
Ширина, см															
Ценовая категория	PG0	PG1	PG2	PG3	PG4	PG0	PG1	PG2	PG3	PG4	PG0	PG1	PG2	PG3	PG4
Высота, 100 см	252	257	267	270	281	268	276	289	294	307	285	294	312	320	332
110	264	272	281	287	298	281	290	305	313	325	298	310	327	337	352
120	277	283	297	305	318	294	305	322	329	345	314	325	346	355	371
130	291	298	315	322	335	310	320	338	349	364	326	339	363	374	393
140	305	313	330	338	351	323	334	356	366	383	341	356	381	394	414
150	320	328	348	356	371	337	351	373	384	403	356	371	399	413	435
160	332	345	365	375	391	352	366	391	403	424	370	387	417	431	457
170	350	360	382	394	412	367	382	410	423	446	385	403	438	453	480
180	364	376	401	413	431	382	399	428	444	466	400	421	456	474	503
190	378	395	421	429	454	397	416	449	462	490	416	439	476	495	528
200	394	411	439	453	475	413	432	466	485	514	431	456	496	517	551
210	411	426	456	473	495	430	450	487	507	537	448	474	518	540	577
220	427	445	475	493	519	446	468	508	529	560	463	492	540	562	601
230	443	462	496	515	544	461	487	530	550	585	481	511	561	585	627
240	458	480	519	537	567	478	506	551	574	610	499	531	583	609	653
250	476	499	540	560	591	495	524	574	596	636	516	550	606	634	680
260	492	520	560	581	615	514	545	594	620	660	535	568	628	657	706
270	511	537	582	604	640	532	562	618	643	687	552	589	652	683	736
280	530	556	605	626	667	550	583	640	668	716	570	609	675	710	765
290	548	578	625	650	691	568	604	664	691	743	589	629	700	735	793
300	564	596	649	674	719	586	624	686	718	771	608	651	725	762	821
310	585	618	672	699	745	606	644	712	744	799	626	672	749	788	852
320	605	639	697	725	774	625	667	736	771	829	645	692	775	816	882
330	624	659	722	749	803	644	687	762	796	859	666	716	801	842	914
340	642	681	746	777	831	665	711	786	823	886	685	739	826	870	945
350	664	702	770	804	859	684	732	811	851	917	705	761	853	899	976
360	683	725	794	831	885	704	755	837	879	949	727	784	880	929	1010
370	703	771	821	859	919	726	777	865	908	980	747	809	908	959	1042
380	725	782	847	884	949	746	801	892	938	1012	769	831	936	989	1076
390	746	793	872	914	979	769	823	919	967	1044	789	854	965	1019	1108
400	769	818	899	943	1010	789	848	946	997	1077	811	877	994	1049	1145

Цены:

Уголок для монтажного профиля 48275 серебристый, 48276 белый, 48277 черный, за штуку: **3.30 €**
 Кронштейн и штифт для монтажного профиля 48270 серый, 48271 белый, 48272 черный, за штуку: **3.20 €**
 Монтажный профиль 48630 серебристый, за метр: **31.10 €**
 Управляющий гриф без шарнира
 48510, 125 см: **33.10 €**; 48511, 150 см: **35.40 €**; 48512, 200 см: **40.50 €**; 48513, 250 см: **45.10 €**
 Управляющий гриф с шарниром
 48500, 125 см: **38.60 €**; 48501, 150 см: **41.00 €**; 48502, 200 см: **46.10 €**; 48503, 250 см: **50.80 €**

PL 41 Пятиугольник/PL 42 Шестиугольник

(Размеры для расчета стоимости: ширина В, высота Н)

Количество кронштейнов	11/13					13/13					13/15				
	Ширина, см					90					100				
Ценовая категория	PG0	PG1	PG2	PG3	PG4	PG0	PG1	PG2	PG3	PG4	PG0	PG1	PG2	PG3	PG4
Высота, 100 см	303	315	334	344	359	323	335	357	368	386	341	356	382	411	424
110	319	329	352	361	380	335	351	375	387	410	355	371	401	430	440
120	330	346	369	381	401	351	367	395	409	430	369	387	420	438	462
130	346	360	387	401	423	365	382	413	428	455	384	405	441	458	487
140	359	378	406	420	446	380	399	432	450	478	399	421	460	480	513
150	375	394	425	443	468	395	416	453	472	503	414	440	481	503	539
160	390	411	446	462	492	410	432	473	493	529	429	456	503	526	564
170	405	427	464	485	516	425	450	494	517	553	445	474	524	550	591
180	420	445	486	507	541	442	468	516	540	579	460	492	547	575	618
190	435	461	507	530	565	456	486	538	562	606	493	511	568	597	645
200	453	480	529	552	591	473	506	560	586	633	510	531	591	623	674
210	468	498	550	576	618	489	523	582	611	658	528	549	614	648	702
220	486	517	573	599	643	507	544	605	636	687	546	568	639	673	732
230	503	537	594	623	671	523	562	628	659	716	562	588	664	699	762
240	520	555	618	648	699	541	582	652	686	745	580	608	686	727	791
250	538	577	640	673	727	559	603	676	714	774	597	628	713	752	821
260	555	595	665	699	756	578	623	700	740	805	607	649	737	780	853
270	575	615	687	725	785	594	643	726	767	835	615	670	763	809	884
280	592	637	714	751	815	613	665	751	794	866	635	690	788	837	917
290	610	656	739	778	844	633	685	777	821	898	653	714	815	866	951
300	629	679	764	806	875	651	706	804	850	930	672	735	841	895	984
310	649	700	789	834	907	671	731	830	879	964	690	758	869	925	1017
320	668	722	816	862	940	689	751	857	910	997	713	780	897	956	1052
330	687	745	841	892	971	712	775	883	940	1030	732	804	925	987	1088
340	710	769	869	920	1004	731	797	912	969	1063	751	826	953	1016	1123
350	730	790	897	950	1037	750	820	941	1000	1098	772	849	981	1048	1158
360	748	814	925	979	1071	772	844	969	1031	1134	793	872	1011	1079	1195
370	771	838	953	1011	1105	793	865	998	1062	1170	814	897	1041	1112	1231
380	790	862	981	1042	1141	814	893	1027	1094	1206	835	923	1071	1146	1269
390	812	884	1011	1072	1177	835	917	1057	1127	1242	855	947	1101	1179	1306
400	834	911	1041	1104	1213	857	943	1088	1160	1281	877	972	1133	1213	1346

Цены:

Уголок для монтажного профиля 48275 серебристый, 48276 белый, 48277 черный, за штуку: **3.30 €**
 Кронштейн и штифт для монтажного профиля 48270 серый, 48271 белый, 48272 черный, за штуку: **3.20 €**
 Монтажный профиль 48630 серебристый, за метр: **31.10 €**
 Управляющий гриф без шарнира
 48510, 125 см: **33.10 €**; 48511, 150 см: **35.40 €**; 48512, 200 см: **40.50 €**; 48513, 250 см: **45.10 €**
 Управляющий гриф с шарниром
 48500, 125 см: **38.60 €**; 48501, 150 см: **41.00 €**; 48502, 200 см: **46.10 €**; 48503, 250 см: **50.80 €**

PL 41 Пятиугольник/PL 42 Шестиугольник

(Размеры для расчета стоимости: ширина В, высота Н)

Количество кронштейнов	13/17					15/17					15/17					
	110					120					130					
Ширина, см																
Ценовая категория	PG0	PG1	PG2	PG3	PG4	PG0	PG1	PG2	PG3	PG4	PG0	PG1	PG2	PG3	PG4	
Высота, см	100	360	378	408	435	453	380	399	431	438	476	400	421	459	478	509
	110	375	395	426	457	471	395	416	454	472	503	415	440	481	502	537
	120	390	411	447	464	495	410	432	474	495	530	429	457	503	526	564
	130	403	427	468	488	522	424	451	495	519	556	446	475	526	551	594
	140	419	445	489	511	549	441	468	519	545	584	460	493	549	577	623
	150	434	462	511	536	576	455	487	541	568	612	476	513	574	603	652
	160	450	481	533	559	603	471	506	563	593	641	493	531	595	628	682
	170	465	499	555	584	631	487	524	586	619	671	509	550	620	654	713
	180	483	518	579	608	657	504	544	610	643	700	526	569	643	681	743
	190	516	537	601	635	687	538	562	635	670	731	559	589	669	710	775
	200	533	555	625	658	717	554	582	657	697	762	577	609	692	736	807
	210	550	577	649	685	747	573	603	683	725	791	593	629	719	765	838
	220	567	595	674	714	778	589	622	710	751	823	611	650	745	793	871
	230	584	614	698	740	809	607	642	734	780	855	628	670	772	821	905
	240	603	636	724	767	839	624	664	761	808	887	646	690	787	850	940
	250	621	656	748	795	871	642	683	786	837	923	656	713	823	880	973
	260	630	677	775	823	904	651	704	812	866	956	666	734	851	911	1007
	270	639	699	802	852	939	659	727	839	896	990	683	757	878	941	1043
	280	657	721	829	881	971	680	748	867	926	1023	702	778	907	971	1078
	290	676	743	855	912	1005	698	771	895	957	1059	721	801	936	1003	1115
	300	696	765	882	942	1040	718	793	924	988	1094	741	822	965	1034	1152
	310	716	787	911	972	1075	737	816	951	1019	1132	761	846	994	1066	1190
	320	735	810	940	1003	1109	757	838	980	1049	1168	779	868	1022	1098	1227
	330	756	834	969	1035	1147	777	863	1010	1081	1205	799	893	1052	1133	1265
	340	775	857	998	1066	1184	796	884	1040	1115	1242	819	916	1081	1166	1303
	350	795	880	1027	1098	1221	817	910	1068	1149	1281	838	941	1112	1199	1343
	360	816	905	1057	1133	1258	837	935	1098	1182	1319	860	965	1143	1232	1382
	370	837	929	1088	1166	1296	859	959	1131	1216	1359	880	990	1175	1268	1421
	380	859	955	1118	1199	1334	878	984	1161	1250	1398	901	1013	1206	1302	1462
	390	879	979	1150	1233	1375	900	1007	1193	1285	1437	923	1038	1238	1337	1503
	400	901	1004	1181	1268	1414	923	1033	1225	1321	1478	944	1064	1270	1373	1545

Цены:

Уголок для монтажного профиля 48275 серебристый, 48276 белый, 48277 черный, за штуку: 3.30 €
Кронштейн и штифт для монтажного профиля 48270 серый, 48271 белый, 48272 черный, за штуку: 3.20 €
Монтажный профиль 48630 серебристый, за метр: 31.10 €
Управляющий гриф без шарнира
 48510, 125 см: 33.10 €; 48511, 150 см: 35.40 €; 48512, 200 см: 40.50 €; 48513, 250 см: 45.10 €
Управляющий гриф с шарниром
 48500, 125 см: 38.60 €; 48501, 150 см: 41.00 €; 48502, 200 см: 46.10 €; 48503, 250 см: 50.80 €

PL 41 Пятиугольник/PL 42 Шестиугольник

(Размеры для расчета стоимости: ширина В, высота Н)

Количество кронштейнов	17/19					17/19				
	140					150				
Ширина, см										
Ценовая категория	PG0	PG1	PG2	PG3	PG4	PG0	PG1	PG2	PG3	PG4
Высота, 100 см	420	446	487	508	543	443	468	515	538	577
110	435	462	510	533	573	457	487	539	563	607
120	451	481	533	558	601	473	507	562	591	638
130	466	499	555	584	631	489	526	586	618	669
140	483	519	580	610	660	506	546	611	644	701
150	499	538	604	637	690	521	563	637	673	734
160	516	556	628	665	724	538	583	660	701	766
170	532	577	653	690	756	554	604	687	730	799
180	549	596	679	719	787	573	624	714	759	833
190	564	615	703	747	820	588	643	740	787	867
200	582	637	731	776	853	606	665	766	817	901
210	600	656	757	806	885	623	685	793	847	936
220	618	677	782	834	921	640	705	820	876	971
230	635	699	809	864	956	657	729	848	907	1006
240	652	720	836	895	991	675	748	875	939	1043
250	670	742	864	925	1026	692	772	902	969	1117
260	688	764	892	956	1062	713	793	932	1001	1135
270	706	786	920	988	1097	731	815	961	1033	1153
280	726	808	949	1017	1135	748	837	990	1064	1192
290	745	819	976	1049	1172	769	861	1019	1097	1229
300	764	853	1006	1081	1209	787	882	1047	1132	1268
310	782	876	1036	1117	1247	806	906	1078	1164	1306
320	804	899	1065	1149	1286	825	930	1107	1197	1346
330	822	924	1095	1183	1326	844	953	1139	1231	1386
340	841	947	1127	1217	1365	865	976	1170	1266	1425
350	863	971	1157	1250	1405	883	1001	1200	1300	1466
360	882	996	1188	1285	1446	904	1026	1232	1335	1508
370	902	1020	1221	1321	1486	925	1049	1263	1372	1549
380	925	1045	1252	1356	1527	945	1075	1296	1408	1591
390	945	1070	1284	1391	1569	967	1100	1329	1443	1634
400	967	1095	1318	1427	1612	988	1126	1362	1479	1676

Цены:

Уголок для монтажного профиля 48275 серебристый, 48276 белый, 48277 черный, за штуку: **3.30 €**
 Кронштейн и штифт для монтажного профиля 48270 серый, 48271 белый, 48272 черный, за штуку: **3.20 €**
 Монтажный профиль 48630 серебристый, за метр: **31.10 €**
 Управляющий гриф без шарнира
 48510, 125 см: **33.10 €**; 48511, 150 см: **35.40 €**; 48512, 200 см: **40.50 €**; 48513, 250 см: **45.10 €**
 Управляющий гриф с шарниром
 48500, 125 см: **38.60 €**; 48501, 150 см: **41.00 €**; 48502, 200 см: **46.10 €**; 48503, 250 см: **50.80 €**

Потолочные системы

Монтаж в нишу окна



Монтаж на раму

При монтаже на раме необходимо указывать световой проем + желаемый размер перекрытия изделием светового проема (X). Обратите внимание на выступающие элементы окна.

X — желаемый размер перекрытия изделием светового проема

PL 30 Трапеция
PLE 30 Трапеция

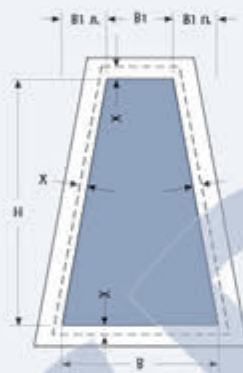

PL 31 Трапеция (1 скос)
PLE 31 Трапеция (1 скос)



PL 32 Треугольник
PLE 32 Треугольник

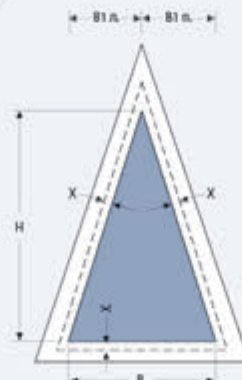

PL 33 Треугольник (1 скос)
PLE 33 Треугольник (1 скос)

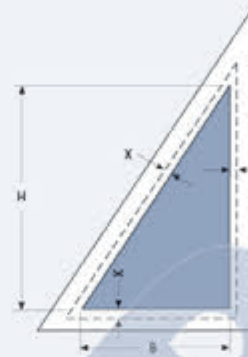

PL 40 Slope

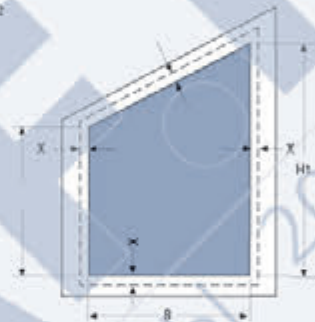

PL 41 Пятиугольник

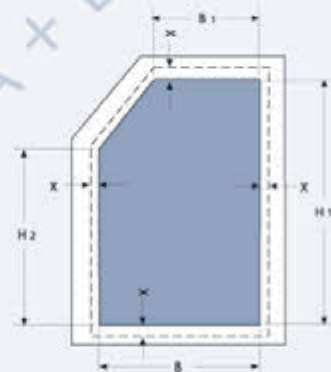

PL 42 Шестиугольник

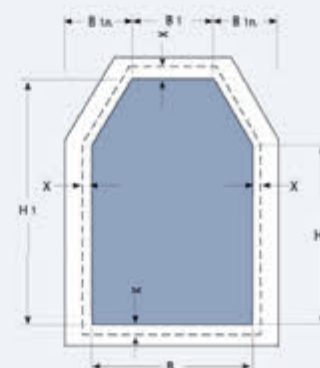

Потолочные системы

Монтаж на штапик окна (монтаж в нишу)

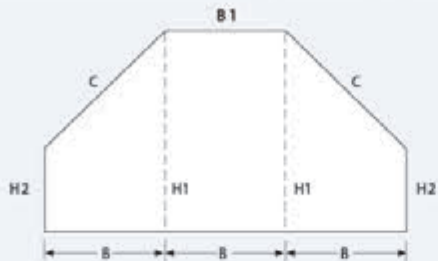

Внимание!
Если не предусмотрено иначе, ширина ткани = ширина профиля

PL 30, PLE 30

На рис. PL 30

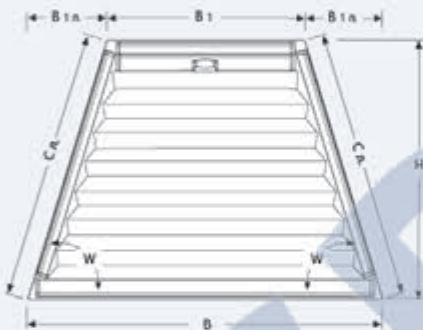

PL 31, PLE 31

На рис. PL 31

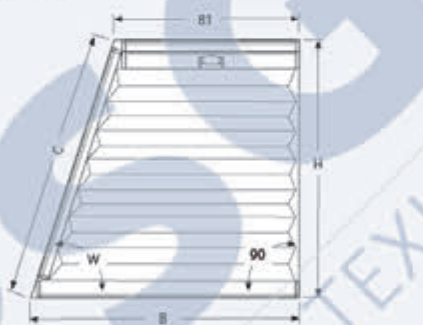

PL 32, PLE 32

На рис. PL 32

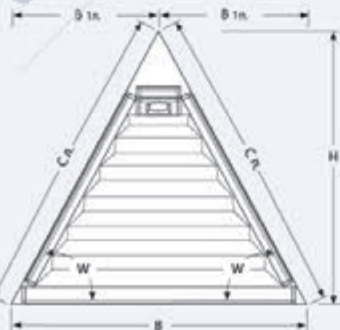

Размеры светового проема определяются с помощью отвеса.

Просьба указывать только размеры светового проема, поправки будут определены на заводе-изготовителе. Размер С берется в качестве контрольного. Произведите замер с максимально возможной точностью, так как только в этом случае можно вычислить необходимый угол.

- V: Ширина
- H1: Большая высота
- V1: Малая ширина
- H2: Малая высота
- C: Длина наклона (не обязательна)

PL 30 PLE 30

Верхний и нижний профили из алюминия, цвета — серебристый, белый, темно-коричневый, латунь, антрацит.

Монтаж: наклонно/горизонтально



PL 31 PLE 31

Верхний и нижний профили из алюминия, цвета — серебристый, белый, темно-коричневый, латунь, антрацит.

Монтаж: наклонно/горизонтально

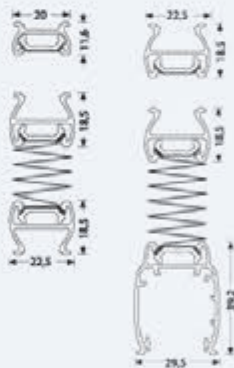

PL 32 PLE 32

Верхний и нижний профили из алюминия, цвета — серебристый, белый, темно-коричневый, латунь, антрацит.

Монтаж: наклонно/горизонтально

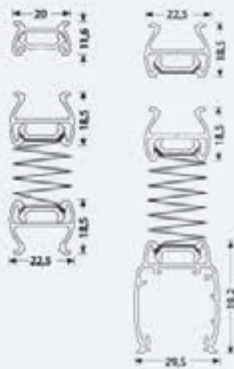

Потолочные системы

PL 33,
На рис. PL 33



PL 40 Slope

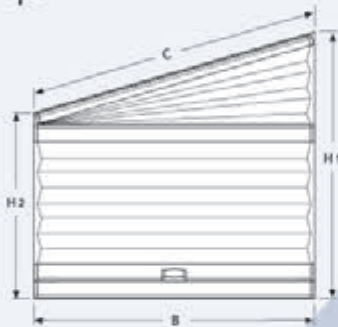

PL 41 Пятиугольник

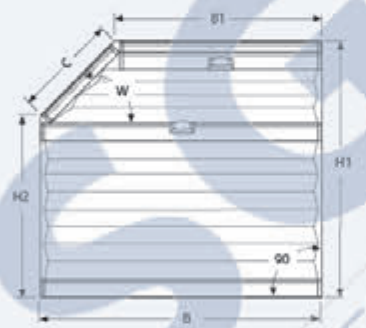

PL 42 Шестиугольник

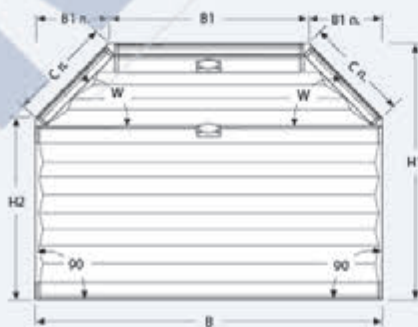

PL 33

Верхний и нижний профили из алюминия, цвета — серебристый, белый, темно-коричневый, латунь, антрацит.

Монтаж:
наклонно/горизонтально

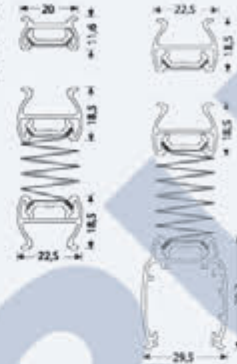

PL 40 Slope

Верхний и нижний профили из алюминия, цвета — серебристый, белый, темно-коричневый, латунь, антрацит.

Монтаж:
наклонно/горизонтально



PL 41 Пятиугольник

Верхний и нижний профили из алюминия, цвета — серебристый, белый, темно-коричневый, латунь, антрацит.

Монтаж:
наклонно/горизонтально



PL 42 Шестиугольник

Верхний и нижний профили из алюминия, цвета — серебристый, белый, темно-коричневый, латунь, антрацит.

Монтаж:
наклонно/горизонтально



Потолочные системы

Системы плиссе в зимних садах являются идеальной функциональной защитой от солнца при условии наличия эффективной приточной и вытяжной вентиляции, а также циркуляции воздуха.

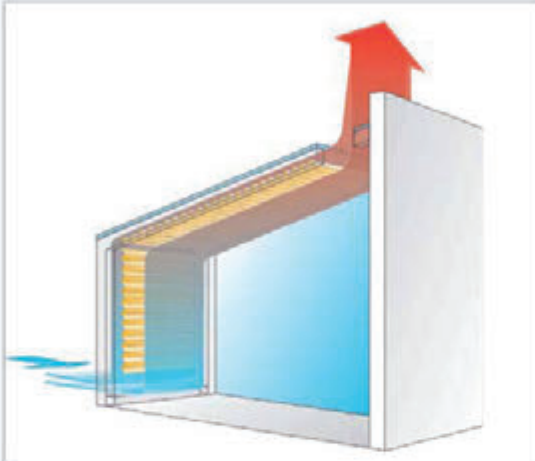

Приточная и вытяжная вентиляция

При недостаточной приточной и вытяжной вентиляции в зимнем саду возможно образование конденсата. Мы не можем брать на себя гарантию сохранности материала ткани под действием конденсата, а также средств для чистки стекла, которые прямо или косвенно могут попадать на материал ткани. То же самое справедливо в отношении экскрементов насекомых.

Монтажное расстояние

В целях обеспечения достаточной циркуляции воздуха между плиссе и остеклением должно быть расстояние не менее 10 см; между монтажным профилем и стеной сверху и снизу — не менее 5 см.

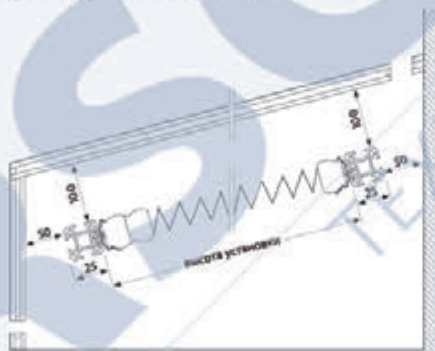

Просьба предусматривать щели для вентиляции сверху и снизу.

Пример монтажа для притока воздуха с помощью монтажного профиля

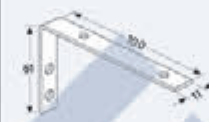

Уголок для монтажного профиля
48275 серебристый
48276 белый
48277 черный

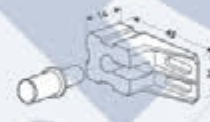

Кронштейн и штифт для монтажного профиля
48270 серый
48271 белый
48272 черный

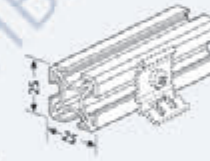
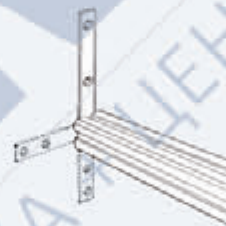

Монтажный профиль
48630 серебристый

Монтаж на раме

При монтаже на раме необходимо указать световой проем и желаемые размеры изделия.



X = желаемый размер перекрытия изделием светового проема

Просьба предусматривать щели для вентиляции сверху и снизу

Для заметок

RSGRF.RU
ТЕХНИКА + ЦЕНЫ 2016

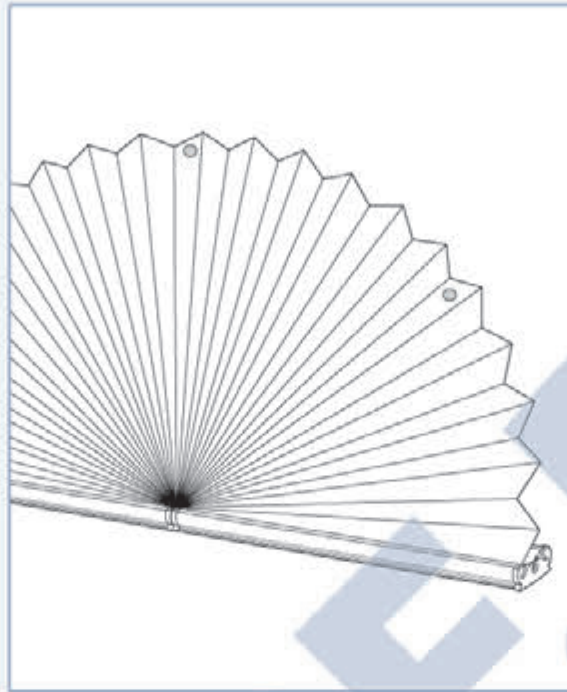

8

- SD 2 Треугольник
- SD 3 Треугольник
- SR 1 Полукруг
- SR 1S Полукруг
- SR Четверть круга
- SDP 2 Треугольник потолочный
- SDP 3 Треугольник потолочный



Специальные формы SD 2, SD3, SR1, SR 2

SD 2 Неподвижная

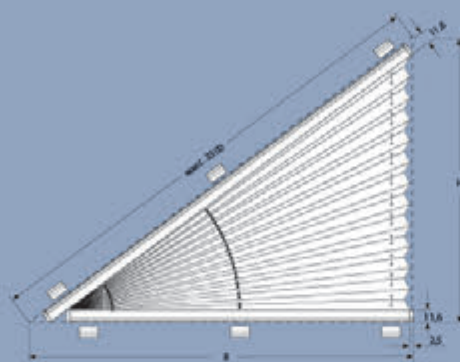

Монтаж: вертикально
ткань: плиссе

SD 3 Неподвижная

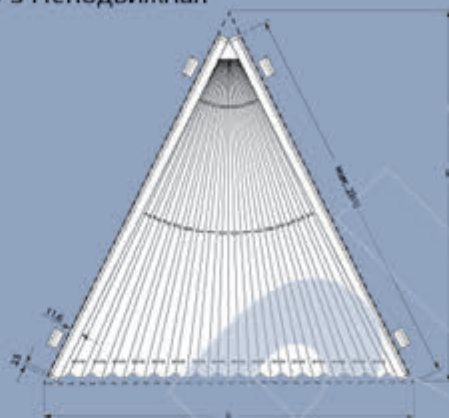

Монтаж: вертикально
ткань: плиссе

Заказные размеры:
B — ширина
H — высота

SR 1 Неподвижная
H=1/2 B



Монтаж: вертикально
ткань: плиссе

SR 2 Неподвижная

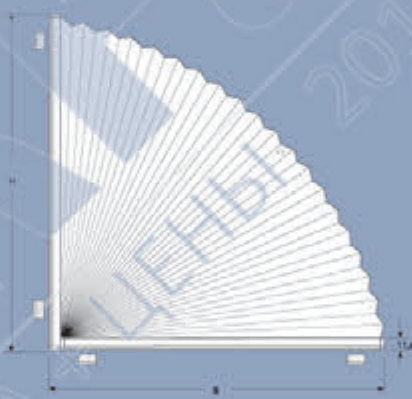

Монтаж: вертикально
ткань: плиссе

За изготовление SR1 и SR2 по лекало - наценка 10%

Управление
Невозможно!

Допустимые размеры:

SD 2

максимальный размер
макс. ширина (H) 160 см*
макс. высота (B) 160 см

минимальный размер
мин. ширина (H) 20 см
мин. высота (B) 20 см

*зависит от ширины ткани



Потолочный кронштейн
48100 серебристый
48101 белый
48102 чёрный

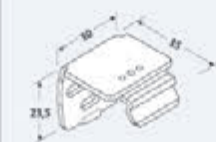

Настенный кронштейн
48200 серебристый
48201 белый
48202 чёрный

Допустимые размеры:

SD 3

максимальный размер
макс. ширина (H) 200 см*
макс. высота (B) 200 см
макс. скос 230 см*

минимальный размер
мин. ширина (H) 20 см
мин. высота (B) 20 см

*зависит от ширины ткани

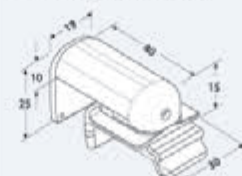

Клеммный кронштейн
48301 белый
48302 чёрный

Допустимые размеры:

SR 1

максимальный размер
макс. ширина (H) 150 см
макс. высота (B) 75 см

минимальный размер
мин. ширина (H) 30 см
мин. высота (B) 15 см

SR 2

максимальный размер
макс. ширина (H) 100 см
макс. высота (B) 100 см

минимальный размер
мин. ширина (H) 15 см
мин. высота (B) 15 см

Специальные формы SDP 2, SDP 3

SDP 2 Неподвижная

Заказные размеры:
В — ширина
Н — высота

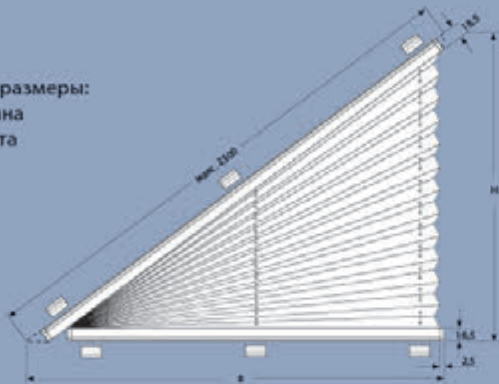

Монтаж: наклонно/горизонтально
ткань, плисссе

SDP 3 Неподвижная

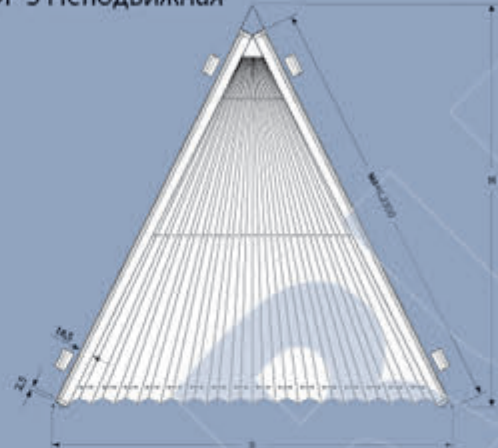

Монтаж: наклонно/горизонтально
ткань, плисссе

Управление
Невозможно!

Допустимые размеры:

SDP 2

максимальный размер
макс. ширина (H) 160 см*
макс. высота (B) 160 см

минимальный размер
мин. ширина (H) 20 см
мин. высота (B) 20 см

*зависит от ширины ткани

Допустимые размеры:

SDP 3

максимальный размер
макс. ширина (H) 200 см
макс. высота (B) 200 см
макс. скос 230 см*

минимальный размер
мин. ширина (H) 20 см
мин. высота (B) 20 см

*зависит от ширины ткани



Потолочный кронштейн
48100 серебристый
48101 белый
48102 черный



Настенный кронштейн
48200 серебристый
48201 белый
48202 черный

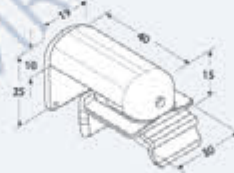

Клеммный кронштейн
48301 белый
48302 черный

Специальные формы SD 2, SD3, SR1, SR 2, SDP 2, SDP 3

(Размеры для расчета стоимости: ширина В, высота Н1)

Кол-во кронштейнов	6					6					8					
	50					60					70					
Ширина, см																
Ценовая категория	PG0	PG1	PG2	PG3	PG4	PG0	PG1	PG2	PG3	PG4	PG0	PG1	PG2	PG3	PG4	
Высота, см	80	148	155	164	171	180	158	167	179	186	197	169	177	193	200	215
	90	153	159	172	179	189	163	172	187	194	207	173	185	201	212	225
	100	157	163	179	185	198	168	176	194	202	218	177	190	212	221	236
	110	161	171	185	193	206	172	184	201	213	228	184	195	219	230	249
	120	163	175	193	201	216	175	189	212	221	237	188	202	228	239	261
	130	168	182	198	208	224	180	194	218	229	248	192	208	236	249	272
	140	174	186	206	219	234	186	200	225	238	260	197	216	245	260	284
	150	179	191	216	224	244	190	206	234	247	269	201	221	254	269	295
	160	180	195	220	232	254	193	213	240	257	281	207	228	263	280	310
	170	185	200	227	239	262	198	218	249	265	291	213	234	272	290	322
	180	188	204	234	248	273	202	223	258	274	303	218	240	280	300	333
	190	194	214	242	257	282	208	230	266	283	315	222	247	290	312	348
	200	199	218	249	266	291	214	235	274	293	325	227	254	299	322	358

Кол-во кронштейнов	8					10					10					
	80					90					100					
Ширина, см																
Ценовая категория	PG0	PG1	PG2	PG3	PG4	PG0	PG1	PG2	PG3	PG4	PG0	PG1	PG2	PG3	PG4	
Высота, см	80	192	202	221	230	245	212	223	244	253	270	224	237	261	272	291
	90	198	212	230	240	259	218	230	254	266	285	230	246	272	285	309
	100	202	218	239	252	270	223	238	265	278	300	236	254	283	299	324
	110	208	224	250	264	285	229	246	276	291	317	244	263	295	314	341
	120	215	231	261	274	298	235	254	288	305	330	249	272	310	327	357
	130	220	238	270	287	314	240	263	298	318	348	257	280	322	341	374
	140	225	246	280	298	326	247	270	311	329	361	263	289	333	355	391
	150	231	253	290	310	341	253	279	322	344	378	269	298	346	369	409
	160	236	261	300	322	355	260	287	333	356	394	277	307	358	383	425
	170	242	267	313	333	369	266	294	345	369	410	282	317	370	398	444
	180	248	276	323	346	383	272	303	356	382	425	290	325	383	413	460
	190	254	282	333	357	398	279	313	368	396	442	297	334	397	427	477
	200	260	290	344	369	412	285	321	380	410	457	305	344	410	443	495

Кол-во кронштейнов	10					12					12					
	110					120					130					
Ширина, см																
Ценовая категория	PG0	PG1	PG2	PG3	PG4	PG0	PG1	PG2	PG3	PG4	PG0	PG1	PG2	PG3	PG4	
Высота, см	80	235	250	276	289	311	247	264	291	306	329	267	284	317	330	357
	90	242	260	289	303	328	255	273	306	323	350	274	295	330	350	378
	100	249	268	302	320	348	262	283	321	338	368	282	307	348	366	399
	110	257	278	317	334	365	269	293	334	355	387	290	318	361	383	420
	120	264	288	328	350	382	277	303	350	370	408	298	327	376	401	442
	130	270	297	342	365	401	284	314	363	386	427	307	338	393	418	462
	140	278	307	355	380	419	292	324	378	403	448	317	351	408	438	485
	150	284	317	369	395	439	299	334	393	420	468	324	360	423	455	507
	160	291	326	382	411	457	309	345	406	438	488	332	371	440	473	530
	170	299	335	396	426	475	317	355	421	454	509	339	382	455	490	551
	180	307	346	410	443	494	324	366	435	472	530	349	394	471	510	575
	190	315	355	424	457	515	330	376	451	488	551	356	405	487	529	596
	200	322	365	439	474	535	339	386	465	507	573	365	416	504	548	619

Цены:

Клеммный кронштейн 48301 белый, 48302 черный, за шт 6.70 €

Специальные формы SD 2, SD3, SR1, SDP 2, SDP 3

(Размеры для расчета стоимости: ширина В, высота Н1)

Кол-во кронштейнов	14					14					14					
	140					150					160					
Ширина, см																
Ценовая категория	PG0	PG1	PG2	PG3	PG4	PG0	PG1	PG2	PG3	PG4	PG0	PG1	PG2	PG3	PG4	
Высота, см	80	279	298	332	350	376	291	314	350	367	397	305	327	366	385	417
	90	288	311	350	367	399	300	325	366	386	420	314	339	384	406	444
	100	295	322	365	386	421	310	337	383	406	446	323	353	402	427	468
	110	305	333	381	405	445	319	350	401	426	470	332	366	420	449	494
	120	314	345	398	424	466	327	361	418	447	494	342	379	440	471	521
	130	322	356	414	444	490	337	374	435	466	519	352	391	458	492	548
	140	330	368	430	461	515	346	385	454	488	545	361	405	477	515	576
	150	339	380	448	481	538	355	398	472	509	569	371	417	496	537	601
	160	349	391	463	500	561	365	411	490	530	594	381	430	516	559	628
	170	357	402	481	521	585	374	424	509	551	621	391	445	536	581	655
	180	366	415	499	541	609	383	435	528	573	645	401	458	555	604	683
	190	374	426	516	560	634	393	449	546	593	672	411	472	576	626	712
	200	383	440	535	581	657	402	461	563	614	698	420	486	594	649	740

Кол-во кронштейнов	16					16					18					
	170					180					190					
Ширина, см																
Ценовая категория	PG0	PG1	PG2	PG3	PG4	PG0	PG1	PG2	PG3	PG4	PG0	PG1	PG2	PG3	PG4	
Высота, см	80	325	350	391	412	446	337	364	409	429	466	353	380	427	451	490
	90	334	363	411	432	473	349	378	428	454	495	364	396	449	476	521
	100	345	376	429	456	500	358	393	449	477	526	374	411	471	502	552
	110	355	390	449	478	530	369	408	471	503	555	385	425	493	528	583
	120	365	403	470	503	556	380	421	492	528	585	397	442	516	553	614
	130	375	417	489	526	585	391	435	514	552	614	409	456	539	580	645
	140	385	430	510	549	613	402	451	536	577	645	419	472	561	605	679
	150	396	446	531	574	642	413	464	556	601	676	430	487	584	631	712
	160	406	459	551	596	671	424	481	579	626	706	443	503	607	657	743
	170	416	474	573	620	700	435	495	601	652	739	454	519	629	684	776
	180	427	488	592	643	731	447	513	623	677	770	464	536	653	713	809
	190	439	503	613	669	759	457	528	644	703	801	477	551	676	739	841
	200	448	517	635	691	788	470	544	668	731	832	489	567	700	766	875

Кол-во кронштейнов	18					
	200					
Ширина, см						
Ценовая категория	PG0	PG1	PG2	PG3	PG4	
Высота, см	80	366	396	446	471	513
	90	378	411	468	496	546
	100	389	426	491	523	578
	110	400	443	515	551	610
	120	412	458	539	579	643
	130	424	475	562	606	676
	140	435	491	585	634	712
	150	448	508	610	659	744
	160	459	524	635	687	779
	170	472	541	657	717	814
	180	485	558	683	745	848
	190	496	576	710	774	882
	200	510	592	733	804	919

Цены:

Клеммный кронштейн 48301 белый, 48302 черный, за шт 6,70 €

Специальные формы

Пожалуйста, предоставляйте чертежи для изготовления штор необычной формы, указывая следующие размеры.

Для окон сложной формы необходимо предоставить шаблон (лекало окна) в масштабе 1:1

Внимание!

Если не предусмотрено иначе, ширина ткани = ширина профиля



SD 2

Ширина, высота, скос



SR 1

$H = 1/2 B$

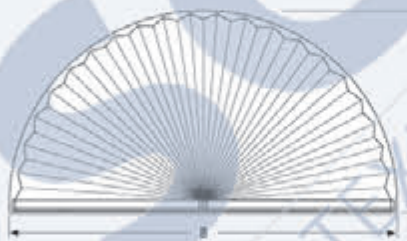

SDP 2

Ширина, высота, скос



Расстояние между стеклом и шторой - минимум 5 мм

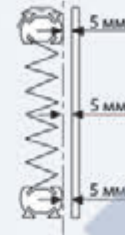

SD 3

Ширина, высота, скос слева, скос справа

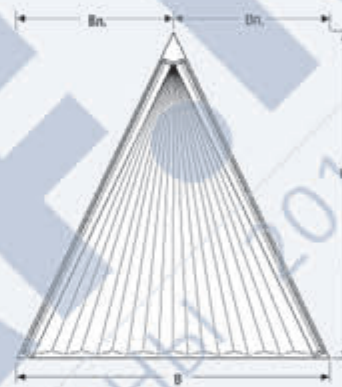

SR 2

Ширина, высота

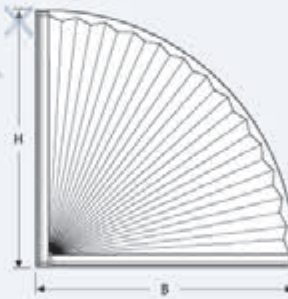

SDP 3

Ширина, высота, скос слева, скос справа

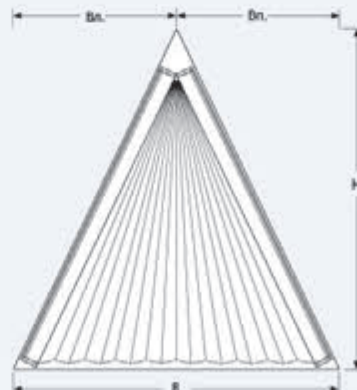

SR 1 S Полукруг

SR 1 S

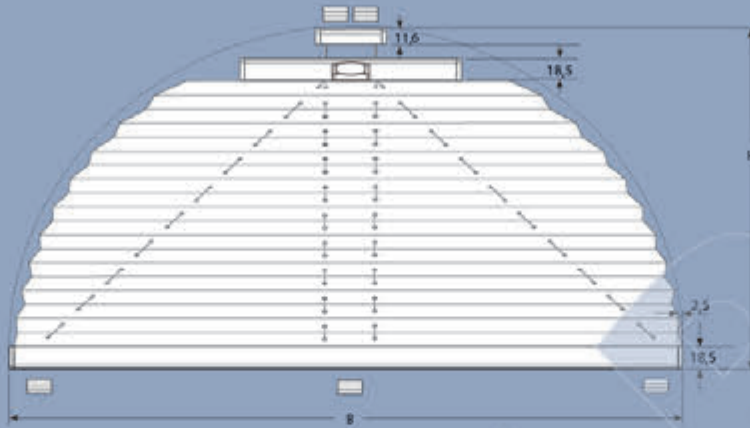

Заказные размеры:
B — ширина
H — высота

Монтаж:
вертикально

материал:
плексиглас

Управление



Управляющий гриф
с шарниром или без



Потолочный кронштейн
48100 серебристый
48101 белый
48102 чёрный



Управляющий гриф
с шарниром
48500 125 см
48501 150 см
48502 200 см
48503 250 см

Допустимые
размеры:

SR 1 S
максимальный размер
макс. ширина (H) 150 см
макс. высота (B) 150 см

минимальный размер
мин. ширина (H) 30 см
мин. высота (B) 30 см



Настенный кронштейн
48200 серебристый
48201 белый
48202 чёрный

SR 1 S Полукруг

Распущено Сложено

50 см
100 см
150 см

ок. 5 см
ок. 6 см
ок. 7 см

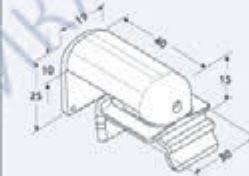

Клеммный кронштейн
48301 белый
48302 чёрный

SR1 S Полукруг подвижный

Количество кронштейнов	5					5					5					
	50					60					70					
Ширина, см																
Ценовая категория	PG0	PG1	PG2	PG3	PG4	PG0	PG1	PG2	PG3	PG4	PG0	PG1	PG2	PG3	PG4	
Высота, см	80	215	221	230	236	246	227	234	247	254	265	238	248	264	270	284
	90	225	232	247	250	261	237	247	263	269	282	250	262	279	289	305
	100	236	245	260	267	278	249	260	278	287	300	262	274	295	307	324
	110	247	257	273	282	295	261	272	292	303	321	274	288	313	324	345
	120	259	269	289	298	315	272	285	310	321	339	285	302	328	342	365
	130	268	283	305	318	334	283	299	325	338	359	298	317	346	360	384
	140	282	297	321	333	352	295	314	342	356	379	311	329	364	379	406
	150	292	311	336	351	370	309	327	358	374	399	323	345	380	398	427

Количество кронштейнов	5					5					5					
	80					90					100					
Ширина, см																
Ценовая категория	PG0	PG1	PG2	PG3	PG4	PG0	PG1	PG2	PG3	PG4	PG0	PG1	PG2	PG3	PG4	
Высота, см	80	261	270	289	306	322	274	287	307	318	334	288	302	325	337	356
	90	273	285	307	318	334	287	300	325	337	357	300	318	345	358	380
	100	285	299	324	335	356	299	317	344	357	380	315	332	364	379	403
	110	297	315	342	355	378	313	330	361	378	402	327	349	382	400	428
	120	311	328	359	375	400	326	348	381	398	426	341	364	402	421	453
	130	324	344	378	395	421	338	361	399	418	450	355	380	421	444	477
	140	336	358	396	415	446	353	376	418	440	474	368	396	443	464	503
	150	351	374	415	434	468	366	393	439	460	498	382	412	461	487	530

Количество кронштейнов	6					6					6					
	110					120					130					
Ширина, см																
Ценовая категория	PG0	PG1	PG2	PG3	PG4	PG0	PG1	PG2	PG3	PG4	PG0	PG1	PG2	PG3	PG4	
Высота, см	80	310	324	351	363	384	324	341	369	383	408	338	357	387	403	429
	90	323	339	370	384	410	337	357	390	406	432	353	374	411	428	458
	100	335	356	390	408	435	352	373	411	429	466	367	391	431	453	487
	110	351	371	411	429	460	365	390	431	453	488	381	409	454	477	516
	120	364	387	430	453	487	379	408	454	476	514	396	425	476	502	545
	130	378	405	451	475	514	394	424	475	500	544	410	444	499	528	575
	140	391	421	473	498	541	408	442	496	524	573	424	460	521	552	603
	150	405	439	494	522	567	421	457	519	550	599	440	477	545	578	631

Количество кронштейнов	6					6										
	140					150										
Ширина, см																
Ценовая категория	PG0	PG1	PG2	PG3	PG4	PG0	PG1	PG2	PG3	PG4						
Высота, см	80	364	383	418	435	463	380	401	440	457	488					
	90	379	402	443	461	494	396	420	462	485	521					
	100	394	419	463	487	524	411	439	487	511	552					
	110	409	439	488	514	554	425	457	513	539	584					
	120	424	456	513	540	585	442	476	537	565	614					
	130	440	475	537	565	615	456	494	560	593	646					
	140	454	493	560	592	646	472	515	585	621	679					
	150	470	513	584	619	677	487	533	610	648	712					

Цены:

Клеммный кронштейн 48301 белый, 48302 черный, за штуку: **6.70 €**
 Управляющий гриф с шарниром
 48500, 125 см: **38.60 €**; 48501, 150 см: **41.00 €**; 48502, 200 см: **46.10 €**; 48503, 250 см: **50.80 €**

SR1 S Полукруг подвижный

SR 1 S



SR 1 S

Верхний и нижний профили из алюминия, цвета — серебристый, белый, темно-коричневый, латунь, антрацит.



Монтаж:
вертикально



Внимание!

Если не предусмотрено иначе,
ширина ткани = ширина профиля

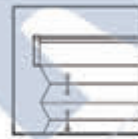

Расстояние между стеклом
и шторой - минимум 5 мм

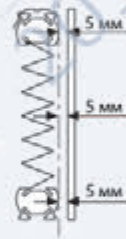

Для заметок

RSGRF.RU
ТЕХНИКА + ЦЕНЫ 2016











9

Электротехнические комплектующие

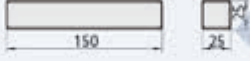
RSGRF.RU
ТЕХНИКА + ЦЕНЫ 2016

Блоки питания на 24 В постоянного тока

Спецификация	Цена	Внешний вид	Артикул
Power 2,7 DC - Электропитание: 198-255 В, 50 Гц - Выходное напряжение: 24 В пост. тока - Номинальный ток: 2,7 А - Класс защиты корпуса: IP 20 - Размер: 155x155x54 мм	165 €		1 870 156 Блок питания для 4-6 изделий.
Power 1x2,5 DC RTS Receiver - Электропитание: 198-255 В, 50 Гц - Выходное напряжение: 24 В пост. тока - Номинальный ток: 2,5 А - Класс защиты корпуса: IP 20 - Размер: 155x155x54 мм	380 €		1 870 158 Блок питания для 4-6 изделий. (встроенный приёмник радиосигнала).
Power 1,1 DC - Электропитание: 230 В, 50/60 Гц - Выходное напряжение: 24 В пост. тока - Номинальный ток: 1,1 А - Класс защиты корпуса: IP 20 - Размер: 35x45x18 мм	73 €		1 870 195 Блок питания для 1 изделия.
Power 1,5 DC - Электропитание: 90-264 В, 43-67 Гц - Выходное напряжение: 24 В пост. тока - Номинальный ток: 2,7 А - Класс защиты корпуса: IP 20 - Размер: 110x53x20 мм	78 €		1 870 149 Блок питания для 2-3 изделий.
GPS 100 - Электропитание: 207-253 В, 50-60 Гц - Выходное напряжение: 24 В пост. тока - Номинальный ток: 5 А - Класс защиты корпуса: IP 40 - Размер: 135x120x46 мм	317 €		1 870 035 Блок питания для 7-11 изделий.
Inis DC - Электропитание: 195-255 В, 50-60 Гц - Выходное напряжение: 22,5 В пост. тока - Номинальный ток: 1,2 А - Класс защиты корпуса: IP 40 - Размер: 80x80x50 мм	155 €	  33 17	1 870 071 Клавишный выключатель с встроенным блоком питания для 1 изделия.
Power 4x2,5 DC RTS Receiver - Электропитание: 198-255 В, 50 Гц - Выходное напряжение: 24 В пост. тока - Номинальный ток: 2,5 А - Класс защиты корпуса: IP 20 - Размер: 155x155x54 мм	692 €		1 870 162 Устройство группового радиуправления для 4 групп по 4-6 изделий.

Спецификация	Цена	Внешний вид	Артикул
<p>LV 25</p> <ul style="list-style-type: none"> - Боковой электродвигатель на 24 В постоянного тока - Остановка привода по усилию - Длина кабеля 2,5 м (2x0,25 мм²) 	164 €		Привод внутрикарнизный для изделий FE.
<p>LW 25</p> <ul style="list-style-type: none"> - Серединный электродвигатель на 24 В постоянного тока - Остановка привода по усилию - Длина кабеля 2,5 м (2x0,25 мм²) 	164 €		Привод внутрикарнизный для изделий PLE.
DC RTS Receiver	140 €		1 870 139 Радиоприемник на 24 В для наружного монтажа.
Внутрикарнизный DC RTS Receiver	130 €	<p>Антенна</p> 	1 870 144 Радиоприемник на 24 В для установки в карниз.
Telis 6 Chronis RTS Pure (радиопульт 6 - канальный, с таймером).	252 €		1 805 215
Telis 16 RTS Pure (радиопульт 16 - канальный).	222 €		1 811 079
Telis 4 RTS Pure (4 отдельных канала + 1 общий).	90 €		1 810 631
Telis 1 RTS Pure (радиопульт 1 - канальный).	50 €		1 810 630
Smoove Origin RTS (настенный радиовыключатель, энергонезависимый).	46 €		1 810 880

Для заметок



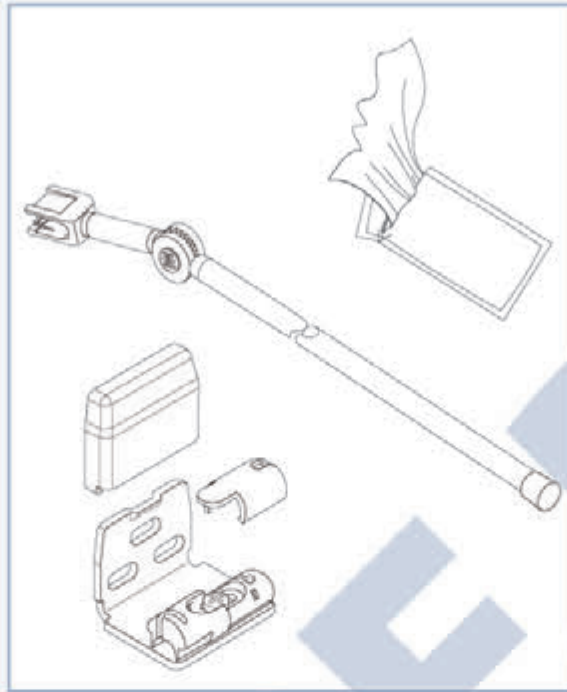



RSGRF.RU
ТЕХНИКА + ЦЕНЫ 2016







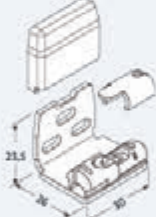

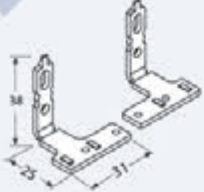
10

Комплектующие

RSGRF.RU
ТЕХНИКА + ЦЕНЫ 2016

Вид	Артикул	Наименование	для модели	Цена
	48100 48101 48102	Потолочный кронштейн серый белый чёрный	F с тормозом шнура F с доп. тросом F Slope 1, 2/FD Slope 3, 4 DF 10, 30, PL 11, 30 – 42 PLE 12, 30 – 33 SD 2, 3, SR 1, 2, SDP 2, 3	2,20 € за штуку 2,20 € за штуку 2,20 € за штуку
	48120 48121 48122	Потолочный кронштейн F4/FE/PLE серый белый чёрный	F4 с цепью FE с электроприводом PLE 12, 30 – 33	3,20 € за штуку 3,20 € за штуку 3,20 € за штуку
	48200 48201 48202	Настенный кронштейн с клипсой серый белый чёрный	F с тормозом шнура F с доп. тросом F Slope 1, 2/FD Slope 3, 4 DF 10, 30, PL 11, 30 – 42 PLK 13, 30 – 33 PLE 12, 30 – 33 SD 2, 3, SR 1, 2, SDP 2, 3 VS 1, 3, 4 -10, VS SD	4,70 € за штуку 4,70 € за штуку 4,70 € за штуку
	48220 48221 48222	Настенный кронштейн с клипсой серый белый чёрный	F4/FE PLK 13, 30 – 33 PLE 12, 30 – 33	5,70 € за штуку 5,70 € за штуку 5,70 € за штуку
	48230 48231 48232	Настенный кронштейн с держателем нити серый белый чёрный	F1-4 с держателем нити VS 1-4 VSSD	4,00 € за штуку 4,00 € за штуку 4,00 € за штуку
	49000 49001 49002	Настенный кронштейн серый белый чёрный	Все модели	2,50 € за штуку 2,50 € за штуку 2,50 € за штуку
	49100 49101 49102	Крышка для настенного кронштейна серый белый чёрный	Все модели	0,50 € за штуку 0,50 € за штуку 0,50 € за штуку
	49200	Кронштейн для профиля с клеевой основой белый (левый+правый)	VS 2	7,50 € за комплект 7,50 € за комплект

Вид	Артикул	Наименование	для модели	Цена
	48301	Клеммный кронштейн белый	F Slope 1, 2 FD Slope 3, 4	6,70 € за штуку
	48302	чёрный	VS 1, 3 – 8 SR 1, 2 SDP 2, 3	6,70 € за штуку
	48321	Клеммный кронштейн для F4/FE белый	F4 с цепью FE с электроприводом	7,40 € за штуку
	48322	чёрный		7,40 € за штуку
	48331	Клеммный кронштейн с держателем нити белый	VS 1 - 4	7,70 € комплект (левый+правый)
	48332	чёрный		
	48130	Держатель нити серый	DF 10 - 30, VS1 - 4	1,00 € за штуку
	48131	белый	VS, SD	1,00 € за штуку
	48132	чёрный	F1, 4 с доп. тросом	1,00 € за штуку
	48110	Адаптер 15° белый	Все модели	0,60 € за штуку
	48111	чёрный		0,60 € за штуку
	48114	Адаптер 11° белый	Все модели	0,30 € за штуку
	48115	коричневый		0,30 € за штуку
	48620	Декоративная шина для держателей нити серый	VS 1 - 4 FD 20	11,70 € за метр
	48621	белый		11,70 € за метр
	48622	темно-коричневый		11,70 € за метр
	48190	Монтажный элемент для декоративной шины чёрный	VS 1 - 4 FD 20	0,80 € за штуку

Вид	Артикул	Наименование	для модели	Цена
	48250	Гибкий крепежный элемент	PL 32,33 VS 9,10	6,10 € за штуку
	48251	серый		6,10 € за штуку
	48252	белый чёрный		6,10 € за штуку
	48240	Крепежный кронштейн 70 мм	VS 9, 10 PL 32, 33	7,40 € за штуку
	48241	серый		7,40 € за штуку
	48242	белый чёрный		7,40 € за штуку
	48245	Крепежный кронштейн 80 мм	VS 9, 10 PL 32, 33	12,90 € за штуку
	48246	серый		12,90 € за штуку
	48247	белый чёрный		12,90 € за штуку
	48175	Ручка управления	VS 1 – 10	3,00 € за штуку
	48176	серый	DF 10 – 30	3,00 € за штуку
	48177	белый чёрный	PL 11, 30 – 42	3,00 € за штуку
	48185	Настенный держатель грифа управления		2,10 € за штуку
	48510	Гриф управления без шарнира	Модели VS и PL	33,10 € за штуку
	48511	125 см		35,40 € за штуку
	48512	150 см		40,50 € за штуку
	48513	200 см 250 см		45,10 € за штуку
	48500	Гриф управления с шарниром	VS 1 – 10	38,60 € за штуку
	48501	125 см	DF 10 – 30	41,00 € за штуку
	48502	150 см	PL 11, 30 – 33	46,10 € за штуку
	48503	200 см 250 см	PL 40 PL 41, 42	50,80 € за штуку

Вид	Артикул	Наименование	для модели	Цена
	48180	Фиксатор шнура серый	F с доп. тросом	2,10 € за штуку
	48181	белый	F с тормозом шнура	2,10 € за штуку
	48182	чёрный	F Slope 1, 2 FD Slope 3, 4	2,10 € за штуку
	48275	Крепежный уголок монтажного профиля (48630-48633)	PL 11	3,30 € за штуку
	48276	серый	PLE 12	3,30 € за штуку
	48277	белый чёрный	PL 30-33 PL 40-42	3,30 € за штуку
	48270	Кронштейн и штифт для монтажного профиля	PL 11	3,20 € за штуку
	48271	серый	PLE 12/PLK 13	3,20 € за штуку
	48272	белый чёрный	PL 30-33 PLE 30-33 PL 40-42	3,20 € за штуку
	48630	Монтажный профиль серебристый	Все модели	31,10 € за метр
	48260	Держатель нити	SR1 S	1,10 € за штуку
	48261	серый		1,10 € за штуку
	48262	белый чёрный		1,10 € за штуку
	49300	Профиль с клеевой основой белый	VS 2	12,5 € за п/м.
	49301	Салфетка спиртовая (для обезжиривания поверхности при наклеивания клеевого профиля)		0,60 € за п/м.

Для заметок

RSGRF.RU
ТЕХНИКА + ЦЕНЫ 2016



11

Характеристики тканей

RSGRISE.RU
ТЕХНИКА + ЦЕНЫ 2016

Катг. №	Дизайн	Название коллекции	Ценовая группа RS	Ширина (см)	Материал	вес в /г/м²	светостойкость	стирка при 30°	влажное мытье	непригодна для помещений с повышенной влажностью	специальная пометка DIN 4102 B1	перламутровое покрытие	гравированный эффект	прозрачная	полупрозрачная	непрозрачная "Dim Out"	светонепроницаемая "Black Out"	Параметры в % (см. объяснение в словаре терминов)			По нормам ЕС для помещений с мониторингом прозрачность соответствует				Эко-тех стандарт 100	FC-наличие в соответствии с DIN 4109/EN 13363-1/Ref. Стекло: U=1,6	
																		светопоглощение	светопропускание	светопропускание	N 20%	O 6 %	S 5 %	W 6 %			
T 1	10002	Cara	A / 0	230	PES	83	6	*	*	*					*				13	79	8	*			*		0,80
T 1	10003	Cara	A / 0	230	PES	83	6	*	*	*					*				47	2	51	*			*		0,74
T 1	10004	Cara	A / 0	230	PES	83	6	*	*	*					*				39	20	41	*			*		0,76
T 3	10005	Cara	A / 0	230	PES	83	6	*	*	*					*				44	8	48	*			*		0,75
T 3	10006	Cara	A / 0	230	PES	83	6	*	*	*					*				18	58	24	*			*		0,81
T 3	10007	Cara	A / 0	230	PES	83	6	*	*	*					*				8	82	10	*			*		0,84
T 3	10008	Cara	A / 0	230	PES	83	6	*	*	*					*				20	56	24	*			*		0,81
T 3	10009	Cara	A / 0	230	PES	83	6	*	*	*					*				49	11	40	*			*		0,73
T 3	10010	Cara	A / 0	230	PES	83	6	*	*	*					*				43	22	35	*			*		0,75
T 3	10012	Cara	A / 0	230	PES	83	6	*	*	*					*				39	30	31	*			*		0,77
T 3	10013	Cara	A / 0	230	PES	83	6	*	*	*					*				32	41	27	*			*		0,80
T 3	10014	Cara	A / 0	230	PES	83	6	*	*	*					*				39	28	33	*			*		0,80
T 3	10015	Cara	A / 0	230	PES	83	6	*	*	*					*				12	81	7	*			*		0,70
T 3	10016	Cara	A / 0	230	PES	83	6	*	*	*					*				4	95	1	*	*	*	*	*	0,80
2	10101	Cara B1	0	221	PES	82	6	*	*	*					*				46	2	52	*			*		0,68
3	10102	Cara B1	0	221	PES	82	6	*	*	*					*				45	5	50	*			*		0,70
5	10103	Cara B1	0	221	PES	82	6	*	*	*					*				44	5	51	*			*		0,71
1	10104	Cara B1	0	221	PES	82	6	*	*	*					*				46	1	53	*			*		0,70
4	10105	Cara B1	0	221	PES	82	6	*	*	*					*				42	8	50	*			*		0,71
17	10106	Cara B1	0	221	PES	82	6	*	*	*					*				14	67	19	*			*		0,78
18	10107	Cara B1	0	221	PES	82	6	*	*	*					*				6	88	6	*	*	*	*	*	0,80
13	10108	Cara B1	0	221	PES	82	6	*	*	*					*				5	93	2	*	*	*	*	*	0,80
15	10109	Cara B1	0	221	PES	82	6	*	*	*					*				27	43	30	*			*		0,76
7	10110	Cara B1	0	221	PES	82	6	*	*	*					*				33	25	42	*			*		0,74
7	10111	Cara B1	0	221	PES	82	6	*	*	*					*				15	67	18	*			*		0,77
15	10112	Cara B1	0	221	PES	82	6	*	*	*					*				46	5	49	*			*		0,70
8	10113	Cara B1	0	221	PES	82	6	*	*	*					*				42	12	46	*			*		0,73
8	10114	Cara B1	0	221	PES	82	6	*	*	*					*				35	28	37	*			*		0,74
10	10115	Cara B1	0	221	PES	82	6	*	*	*					*				12	76	12	*			*		0,78
7	10116	Cara B1	0	221	PES	82	6	*	*	*					*				7	87	6	*	*	*	*	*	0,81
15	10117	Cara B1	0	221	PES	82	6	*	*	*					*				41	15	44	*			*		0,73
14	10118	Cara B1	0	221	PES	82	6	*	*	*					*				35	25	40	*			*		0,74
13	10119	Cara B1	0	221	PES	82	6	*	*	*					*				17	63	20	*			*		0,77
16	10120	Cara B1	0	221	PES	82	6	*	*	*					*				40	15	45	*			*		0,71
2	10201	Cara Crush	0	215	PES	113	7	*	*	*					*				46	2	52	*			*		0,68
2	10202	Cara Crush	0	215	PES	113	7	*	*	*					*				66	2	32	*			*		0,59
3	10203	Cara Crush	0	215	PES	113	7	*	*	*					*				45	5	50	*			*		0,70
5	10204	Cara Crush	0	215	PES	113	7	*	*	*					*				44	5	51	*			*		0,71
5	10205	Cara Crush	0	215	PES	113	7	*	*	*					*				45	17	38	*			*		0,68
4	10206	Cara Crush	0	215	PES	113	7	*	*	*					*				33	25	42	*			*		0,79
7	10207	Cara Crush	0	215	PES	113	7	*	*	*					*				15	67	18	*			*		0,79
16	10208	Cara Crush	0	215	PES	113	7	*	*	*					*				40	15	45	*			*		0,71
17	10209	Cara Crush	0	215	PES	113	7	*	*	*					*				14	67	19	*			*		0,79
8	10210	Cara Crush	0	215	PES	113	7	*	*	*					*				42	12	46	*			*		0,73
9	10211	Cara Crush	0	215	PES	113	7	*	*	*					*				26	52	22	*			*		0,73
10	10212	Cara Crush	0	215	PES	113	7	*	*	*					*				12	76	12	*			*		0,78
15	10213	Cara Crush	0	215	PES	113	7	*	*	*					*				41	15	44	*			*		0,73
14	10214	Cara Crush	0	215	PES	113	7	*	*	*					*				35	25	40	*			*		0,74
13	10215	Cara Crush	0	215	PES	113	7	*	*	*					*				17	63	20	*			*		0,77
2	10302	Crush	1	215	PES	100	6	*	*	*					*				50	0	50	*			*		0,72
4	10303	Crush	1	215	PES	100	6	*	*	*					*				47	6	47	*			*		0,74
3	10304	Crush	1	215	PES	100	6	*	*	*					*				46	10	44	*			*		0,74

PES - полиэстер / CV - Вискоза / Bi - нетканый материал.

Карта №	Дизайн	Название коллекции	Ценовая группа PG		Материал	вес в г/см²	светостойкость	стерка при 30°	влажное мытье	непригодна для помещений с повышенной влажностью	спецзащита по ГОСТу DIN 4102 B1	перламутровое покрытие	гравюропечать	прозрачная	полупрозрачная	непрозрачная "Dim Out"	светонепроницаемая "Black Out"	Параметры в % (см. объяснение в словаре терминов)			По нормам ЕС для помещений с мониторами прозрачность соответствует				Эко-тех стандарт 100	FC-значение в соответствии с DIN 4108/EN 13363-1/Ref. Стекло: U=1,6
			светопропускание	светопропускание														светопропускание	N 20%	O 6 %	S 5 %	W 6 %				
8	10305	Crush	1	215	PES	100	6	*	*	*				*				40	16	44	*			*	0,77	
17	10306	Crush	1	215	PES	100	6	*	*	*				*				38	20	42	*			*	0,76	
7	10311	Crush	1	215	PES	100	6	*	*	*				*				24	53	23	*			*	0,79	
13	10315	Crush	1	215	PES	100	6	*	*	*				*				25	46	29	*			*	0,70	
15	10316	Crush	1	215	PES	100	6	*	*	*				*				35	24	41	*			*	0,80	
15	10317	Crush	1	215	PES	100	6	*	*	*				*				41	12	47	*			*	0,80	
12	10318	Crush	1	215	PES	100	6	*	*	*				*				23	52	25	*			*	0,80	
14	10319	Crush	1	215	PES	100	6	*	*	*				*				38	24	38	*			*	0,80	
10	10320	Crush	1	215	PES	100	5	*	*	*				*				36	28	36	*			*	0,80	
8	10321	Crush	1	215	PES	100	6	*	*	*				*				44	9	47	*			*	0,80	
8	10322	Crush	1	215	PES	100	6	*	*	*				*				37	23	40	*			*	0,80	
5	10323	Crush	1	215	PES	100	6	*	*	*				*				40	17	43	*			*	0,80	
2	10401	Palado	0	232	PES	83	6	*	*	*				*				45	0	55	*			*	0,69	
6	10406	Palado	0	232	PES	83	6	*	*	*				*				32	26	42	*			*	0,76	
2	10409	Palado	0	232	PES	83	6	*	*	*				*				45	4	51	*			*	0,70	
4	10411	Palado	0	232	PES	83	6	*	*	*				*				38	15	47	*			*	0,72	
3	10414	Palado	0	232	PES	83	6	*	*	*				*				41	4	55	*			*	0,77	
5	10415	Palado	0	232	PES	83	6	*	*	*				*				40	7	53	*			*	0,77	
7	10416	Palado	0	232	PES	83	6	*	*	*				*				12	80	8	*			*	0,89	
17	10417	Palado	0	232	PES	83	6	*	*	*				*				18	56	26	*			*	0,87	
18	10418	Palado	0	232	PES	83	6	*	*	*				*				4	93	3	*	*	*	*	0,85	
13	10419	Palado	0	232	PES	83	6	*	*	*				*				8	86	6	*	*	*	*	0,86	
13	10420	Palado	0	232	PES	83	6	*	*	*				*				21	48	31	*			*	0,81	
15	10421	Palado	0	232	PES	83	6	*	*	*				*				22	47	31	*			*	0,82	
8	10422	Palado	0	232	PES	83	6	*	*	*				*				39	10	51	*			*	0,78	
11	10423	Palado	0	232	PES	83	6	*	*	*				*				15	70	15	*			*	0,81	
9	10424	Palado	0	232	PES	83	6	*	*	*				*				22	53	25	*			*	0,81	
1	10502	Trevira Tendencia B1	2	230	Trevira CS	154	5-7	*	*	*				*				58	2	40	*			*	0,60	
1	10531	Villino	1	205	PES/CV/Bi	75	5-6	*	*	*				*				47	1	52	*			*	0,66	
1	10551	Trevira CS B1	2	175	Trevira CS	154	5-7	*	*	*				*				51	2	47	*			*	0,65	
1	10581	Marquissette	1	230	PES	82	5-7	*	*	*				*				38	3	59	*			*	0,73	
1	10651	Selena	1	195	PES	145	5-6	*	*	*				*				52	0	48	*			*	0,62	
3	10652	Selena	1	195	PES	145	5-6	*	*	*				*				55	1	44	*			*	0,61	
9	10653	Selena	1	195	PES	145	5-6	*	*	*				*				43	25	32	*			*	0,64	
8	10654	Selena	1	195	PES	145	5-6	*	*	*				*				53	6	41	*			*	0,65	
15	10655	Selena	1	195	PES	145	5-6	*	*	*				*				47	19	34	*			*	0,67	
14	10656	Selena	1	195	PES	145	5-6	*	*	*				*				33	40	27	*			*	0,69	
11	10657	Selena	1	195	PES	145	5-6	*	*	*				*				27	53	20	*			*	0,67	
16	10658	Selena	1	195	PES	145	5-6	*	*	*				*				47	18	35	*			*	0,62	
T 2	10701	Cara Metal	0	230	PES	95	7	*	*	*				*				27	59	14	*			*	0,80	
T 2	10702	Cara Metal	0	230	PES	95	7	*	*	*				*				31	53	16	*			*	0,80	
T 2	10703	Cara Metal	0	230	PES	95	7	*	*	*				*				28	57	15	*			*	0,80	
T 2	10704	Cara Metal	0	230	PES	95	7	*	*	*				*				17	76	7	*			*	0,80	
T 2	10705	Cara Metal	0	230	PES	95	7	*	*	*				*				29	56	15	*			*	0,80	
1	20001	Somnio Perlmutter Black Out	3	225	PES	205	6-7	*	*	*				*				83	17	0	*	*	*	*	0,49	
16	20003	Somnio Perlmutter Black Out	3	225	PES	205	6-7	*	*	*				*				83	17	0	*	*	*	*	0,49	
3	20004	Somnio Perlmutter Black Out	3	225	PES	205	6-7	*	*	*				*				83	17	0	*	*	*	*	0,49	
15	20006	Somnio Perlmutter Black Out	3	225	PES	205	6-7	*	*	*				*				83	17	0	*	*	*	*	0,49	
8	20007	Somnio Perlmutter Black Out	3	225	PES	205	6-7	*	*	*				*				83	17	0	*	*	*	*	0,49	
10	20009	Somnio Perlmutter Black Out	3	225	PES	205	6-7	*	*	*				*				83	17	0	*	*	*	*	0,49	
13	20011	Somnio Perlmutter Black Out	3	225	PES	205	6-7	*	*	*				*				83	17	0	*	*	*	*	0,49	
18	20012	Somnio Perlmutter Black Out	3	225	PES	205	6-7	*	*	*				*				83	17	0	*	*	*	*	0,49	

PES - полиэстер / CV - Вискоза / Bi - нетканый материал.

Карта №	Дизайн	Название коллекции	Ценовая группа RG	Ширина (см)	Материал	вес в /г/м²	светостойкость	стирка при 30°	влажное мытье	непригодна для помещений с повышенной влажностью	создаётся после DIN 4102 B1	перламутово покрытие	гравеоталливание	прозрачная	полупрозрачная	непрозрачная "Dim Out"	светонепроницаемая "Black Out"	Параметры в % (см. объяснение в словаре терминов)			По нормам ЕС для помещений с мониторингом прозрачность соответствует				Эко-тех стандарт 100	FC-наличие в соответствии с DIN 4109/EN 13363-1/Ref. Стекло: U=1,6	
																		светопоглощение	светопропускание	светопропускание	N 20%	O 6 %	S 5 %	W 6 %			
4	20013	Somnia Perlmutter Black Out	3	225	PES	205	6-7	*	*	*	*	*	*	*	*	*	*	83	17	0	*	*	*	*	*	*	0,49
6	20016	Somnia Perlmutter Black Out	3	225	PES	205	6-7	*	*	*	*	*	*	*	*	*	*	84	16	0	*	*	*	*	*	*	0,48
6	20017	Somnia Perlmutter Black Out	3	225	PES	205	6-7	*	*	*	*	*	*	*	*	*	*	85	15	0	*	*	*	*	*	*	0,48
11	20018	Somnia Perlmutter Black Out	3	225	PES	205	6-7	*	*	*	*	*	*	*	*	*	*	84	16	0	*	*	*	*	*	*	0,49
15	20019	Somnia Perlmutter Black Out	3	225	PES	205	6-7	*	*	*	*	*	*	*	*	*	*	84	16	0	*	*	*	*	*	*	0,47
14	20020	Somnia Perlmutter Black Out	3	225	PES	205	6-7	*	*	*	*	*	*	*	*	*	*	86	14	0	*	*	*	*	*	*	0,46
9	20021	Somnia Perlmutter Black Out	3	225	PES	205	6-7	*	*	*	*	*	*	*	*	*	*	86	14	0	*	*	*	*	*	*	0,48
17	20022	Somnia Perlmutter Black Out	3	225	PES	205	6-7	*	*	*	*	*	*	*	*	*	*	86	14	0	*	*	*	*	*	*	0,47
1	20023	Somnia Perlmutter Black Out	3	225	PES	205	6-7	*	*	*	*	*	*	*	*	*	*	83	17	0	*	*	*	*	*	*	0,49
12	20105	Dim Out Perlmutter B1	2	225	PES	165	5-6	*	*	*	*	*	*	*	*	*	*	68	31	1	*	*	*	*	*	*	0,50
1	20106	Dim Out Perlmutter B1	2	225	PES	165	5-6	*	*	*	*	*	*	*	*	*	*	84	2	14	*	*	*	*	*	*	0,46
3	20107	Dim Out Perlmutter B1	2	225	PES	165	5-6	*	*	*	*	*	*	*	*	*	*	81	8	11	*	*	*	*	*	*	0,47
4	20108	Dim Out Perlmutter B1	2	225	PES	165	5-6	*	*	*	*	*	*	*	*	*	*	79	12	9	*	*	*	*	*	*	0,48
5	20109	Dim Out Perlmutter B1	2	225	PES	165	5-6	*	*	*	*	*	*	*	*	*	*	82	6	12	*	*	*	*	*	*	0,47
13	20111	Dim Out Perlmutter B1	2	225	PES	165	5-6	*	*	*	*	*	*	*	*	*	*	82	8	10	*	*	*	*	*	*	0,46
16	20112	Dim Out Perlmutter B1	2	225	PES	165	5-6	*	*	*	*	*	*	*	*	*	*	81	12	7	*	*	*	*	*	*	0,46
7	20114	Dim Out Perlmutter B1	2	225	PES	165	5-6	*	*	*	*	*	*	*	*	*	*	82	8	10	*	*	*	*	*	*	0,47
12	20115	Dim Out Perlmutter B1	2	225	PES	165	5-6	*	*	*	*	*	*	*	*	*	*	71	28	1	*	*	*	*	*	*	0,49
12	20116	Dim Out Perlmutter B1	2	225	PES	165	5-6	*	*	*	*	*	*	*	*	*	*	71	27	2	*	*	*	*	*	*	0,48
12	20117	Dim Out Perlmutter B1	2	225	PES	165	5-6	*	*	*	*	*	*	*	*	*	*	83	5	12	*	*	*	*	*	*	0,45
15	20118	Dim Out Perlmutter B1	2	225	PES	165	5-6	*	*	*	*	*	*	*	*	*	*	81	8	11	*	*	*	*	*	*	0,46
16	20119	Dim Out Perlmutter B1	2	225	PES	165	5-6	*	*	*	*	*	*	*	*	*	*	76	18	6	*	*	*	*	*	*	0,48
17	20120	Dim Out Perlmutter B1	2	225	PES	165	5-6	*	*	*	*	*	*	*	*	*	*	71	28	1	*	*	*	*	*	*	0,48
1	20201	Palado Perlmutter Color	1	235	PES	85	6	*	*	*	*	*	*	*	*	*	*	61	0	39	*	*	*	*	*	*	0,60
5	20203	Palado Perlmutter Color	1	235	PES	85	6	*	*	*	*	*	*	*	*	*	*	52	22	26	*	*	*	*	*	*	0,66
8	20204	Palado Perlmutter Color	1	235	PES	85	6	*	*	*	*	*	*	*	*	*	*	63	2	35	*	*	*	*	*	*	0,62
8	20205	Palado Perlmutter Color	1	235	PES	85	6	*	*	*	*	*	*	*	*	*	*	53	18	29	*	*	*	*	*	*	0,66
15	20206	Palado Perlmutter Color	1	235	PES	85	6	*	*	*	*	*	*	*	*	*	*	52	23	25	*	*	*	*	*	*	0,66
18	20213	Palado Perlmutter Color	1	235	PES	85	6	*	*	*	*	*	*	*	*	*	*	28	71	1	*	*	*	*	*	*	0,72
6	20217	Palado Perlmutter Color	1	235	PES	85	6	*	*	*	*	*	*	*	*	*	*	50	26	24	*	*	*	*	*	*	0,67
15	20218	Palado Perlmutter Color	1	235	PES	85	6	*	*	*	*	*	*	*	*	*	*	41	42	17	*	*	*	*	*	*	0,69
1	20219	Palado Perlmutter Color	1	235	PES	85	6	*	*	*	*	*	*	*	*	*	*	62	4	34	*	*	*	*	*	*	0,61
3	20220	Palado Perlmutter Color	1	235	PES	85	6	*	*	*	*	*	*	*	*	*	*	62	4	34	*	*	*	*	*	*	0,62
5	20221	Palado Perlmutter Color	1	235	PES	85	6	*	*	*	*	*	*	*	*	*	*	59	9	32	*	*	*	*	*	*	0,62
7	20222	Palado Perlmutter Color	1	235	PES	85	6	*	*	*	*	*	*	*	*	*	*	35	55	10	*	*	*	*	*	*	0,74
7	20223	Palado Perlmutter Color	1	235	PES	85	6	*	*	*	*	*	*	*	*	*	*	22	75	3	*	*	*	*	*	*	0,81
6	20224	Palado Perlmutter Color	1	235	PES	85	6	*	*	*	*	*	*	*	*	*	*	50	29	21	*	*	*	*	*	*	0,67
17	20225	Palado Perlmutter Color	1	235	PES	85	6	*	*	*	*	*	*	*	*	*	*	37	52	11	*	*	*	*	*	*	0,74
18	20226	Palado Perlmutter Color	1	235	PES	85	6	*	*	*	*	*	*	*	*	*	*	24	73	3	*	*	*	*	*	*	0,81
9	20227	Palado Perlmutter Color	1	235	PES	85	6	*	*	*	*	*	*	*	*	*	*	37	46	17	*	*	*	*	*	*	0,70
11	20228	Palado Perlmutter Color	1	235	PES	85	6	*	*	*	*	*	*	*	*	*	*	27	6	7	*	*	*	*	*	*	0,68
10	20229	Palado Perlmutter Color	1	235	PES	85	6	*	*	*	*	*	*	*	*	*	*	22	73	5	*	*	*	*	*	*	0,75
12	20230	Palado Perlmutter Color	1	235	PES	85	6	*	*	*	*	*	*	*	*	*	*	24	72	4	*	*	*	*	*	*	0,78
14	20231	Palado Perlmutter Color	1	235	PES	85	6	*	*	*	*	*	*	*	*	*	*	41	44	15	*	*	*	*	*	*	0,68
13	20232	Palado Perlmutter Color	1	235	PES	85	6	*	*	*	*	*	*	*	*	*	*	41	45	14	*	*	*	*	*	*	0,67
13	20233	Palado Perlmutter Color	1	235	PES	85	6	*	*	*	*	*	*	*	*	*	*	15	83	2	*	*	*	*	*	*	0,77
2	20301	Cara Perlmutter Color	0	230	PES	95	7	*	*	*	*	*	*	*	*	*	*	66	2	32	*	*	*	*	*	*	0,65
7	20302	Cara Perlmutter Color	0	230	PES	95	7	*	*	*	*	*	*	*	*	*	*	50	26	24	*	*	*	*	*	*	0,72
4	20303	Cara Perlmutter Color	0	230	PES	95	7	*	*	*	*	*	*	*	*	*	*	58	11	31	*	*	*	*	*	*	0,69
7	20304	Cara Perlmutter Color	0	230	PES	95	7	*	*	*	*	*	*	*	*	*	*	34	57	9	*	*	*	*	*	*	0,79
18	20305	Cara Perlmutter Color	0	230	PES	95	7	*	*	*	*	*	*	*	*	*	*	29	67	4	*	*	*	*	*	*	0,76
17	20306	Cara Perlmutter Color	0	230	PES	95	7	*	*	*	*	*	*	*	*	*	*	35	57	8	*	*	*	*	*	*	0,79

PES - полиэстер / CV - Вискоза / Bi - нетканый материал.

Карта №	Дизайн	Название коллекции	Ценовая группа PG	Ширина (см)	Материал	вес в г/см²	светостойкость	стирка при 30°	влажное мытье	непригодна для помещений с повышенной влажностью	спецзащита после DIN 4102 B1	перламутровое покрытие	гравюльнолаковая	прозрачная	полупрозрачная	непрозрачная "Dim Out"	светонепроницаемая "Black Out"	Параметры в % (см. объяснение в словаре терминов)			По нормам ЕС для помещений с мониторами прозрачность соответствует				Эко-тех стандарт 100	FC-значение в соответствии с DIN 4108/EN 13363-1/Ref. Стекло: U=1,6	
																		светопропускание	светопропускание	светопропускание	N 20%	O 6 %	S 5 %	W 6 %			
3	20307	Cara Perlmutter Color	0	230	PES	95	7	*	*	*	*	*	*	*	*	*	*	63	6	31	*	*	*	*	*	*	0,67
8	20308	Cara Perlmutter Color	0	230	PES	95	7	*	*	*	*	*	*	*	*	*	*	58	12	30	*	*	*	*	*	*	0,70
8	20309	Cara Perlmutter Color	0	230	PES	95	7	*	*	*	*	*	*	*	*	*	*	50	24	26	*	*	*	*	*	*	0,71
9	20310	Cara Perlmutter Color	0	230	PES	95	7	*	*	*	*	*	*	*	*	*	*	32	56	12	*	*	*	*	*	*	0,75
15	20313	Cara Perlmutter Color	0	230	PES	95	7	*	*	*	*	*	*	*	*	*	*	45	39	16	*	*	*	*	*	*	0,73
2	20316	Cara Perlmutter Color	0	230	PES	95	7	*	*	*	*	*	*	*	*	*	*	61	2	37	*	*	*	*	*	*	0,67
6	20317	Cara Perlmutter Color	0	230	PES	95	7	*	*	*	*	*	*	*	*	*	*	24	72	4	*	*	*	*	*	*	0,84
16	20318	Cara Perlmutter Color	0	230	PES	95	7	*	*	*	*	*	*	*	*	*	*	56	18	26	*	*	*	*	*	*	0,70
14	20327	Cara Perlmutter Color	0	230	PES	95	7	*	*	*	*	*	*	*	*	*	*	51	32	17	*	*	*	*	*	*	0,69
3	20328	Cara Perlmutter Color	0	230	PES	95	7	*	*	*	*	*	*	*	*	*	*	57	17	26	*	*	*	*	*	*	0,70
9	20329	Cara Perlmutter Color	0	230	PES	95	7	*	*	*	*	*	*	*	*	*	*	40	48	12	*	*	*	*	*	*	0,70
13	20330	Cara Perlmutter Color	0	230	PES	95	7	*	*	*	*	*	*	*	*	*	*	46	40	14	*	*	*	*	*	*	0,70
1	20401	Cara Perlmutter Color B1	1	230	PES	95	7	*	*	*	*	*	*	*	*	*	*	61	2	37	*	*	*	*	*	*	0,60
2	20402	Cara Perlmutter Color B1	1	230	PES	95	7	*	*	*	*	*	*	*	*	*	*	62	3	35	*	*	*	*	*	*	0,61
4	20403	Cara Perlmutter Color B1	1	230	PES	95	7	*	*	*	*	*	*	*	*	*	*	60	8	32	*	*	*	*	*	*	0,62
7	20404	Cara Perlmutter Color B1	1	230	PES	95	7	*	*	*	*	*	*	*	*	*	*	52	26	22	*	*	*	*	*	*	0,65
3	20405	Cara Perlmutter Color B1	1	230	PES	95	7	*	*	*	*	*	*	*	*	*	*	63	3	34	*	*	*	*	*	*	0,61
7	20406	Cara Perlmutter Color B1	1	230	PES	95	7	*	*	*	*	*	*	*	*	*	*	36	55	9	*	*	*	*	*	*	0,72
13	20407	Cara Perlmutter Color B1	1	230	PES	95	7	*	*	*	*	*	*	*	*	*	*	18	63	19	*	*	*	*	*	*	0,79
17	20408	Cara Perlmutter Color B1	1	230	PES	95	7	*	*	*	*	*	*	*	*	*	*	38	54	8	*	*	*	*	*	*	0,72
18	20409	Cara Perlmutter Color B1	1	230	PES	95	7	*	*	*	*	*	*	*	*	*	*	23	74	3	*	*	*	*	*	*	0,72
16	20410	Cara Perlmutter Color B1	1	230	PES	95	7	*	*	*	*	*	*	*	*	*	*	56	18	26	*	*	*	*	*	*	0,63
8	20411	Cara Perlmutter Color B1	1	230	PES	95	7	*	*	*	*	*	*	*	*	*	*	55	13	29	*	*	*	*	*	*	0,63
15	20412	Cara Perlmutter Color B1	1	230	PES	95	7	*	*	*	*	*	*	*	*	*	*	45	38	17	*	*	*	*	*	*	0,67
14	20413	Cara Perlmutter Color B1	1	230	PES	95	7	*	*	*	*	*	*	*	*	*	*	20	76	4	*	*	*	*	*	*	0,75
8	20414	Cara Perlmutter Color B1	1	230	PES	95	7	*	*	*	*	*	*	*	*	*	*	50	24	26	*	*	*	*	*	*	0,65
9	20415	Cara Perlmutter Color B1	1	230	PES	95	7	*	*	*	*	*	*	*	*	*	*	32	56	12	*	*	*	*	*	*	0,68
10	20416	Cara Perlmutter Color B1	1	230	PES	95	7	*	*	*	*	*	*	*	*	*	*	30	62	8	*	*	*	*	*	*	0,69
11	20417	Cara Perlmutter Color B1	1	230	PES	95	7	*	*	*	*	*	*	*	*	*	*	28	66	6	*	*	*	*	*	*	0,71
12	20418	Cara Perlmutter Color B1	1	230	PES	95	7	*	*	*	*	*	*	*	*	*	*	19	78	3	*	*	*	*	*	*	0,78
13	20419	Cara Perlmutter Color B1	1	230	PES	95	7	*	*	*	*	*	*	*	*	*	*	37	61	2	*	*	*	*	*	*	0,60
2	20501	Cara Crush Perlmutter Color	1	215	PES	113	7	*	*	*	*	*	*	*	*	*	*	67	3	30	*	*	*	*	*	*	0,57
2	20502	Cara Crush Perlmutter Color	1	215	PES	113	7	*	*	*	*	*	*	*	*	*	*	68	4	28	*	*	*	*	*	*	0,58
3	20503	Cara Crush Perlmutter Color	1	215	PES	113	7	*	*	*	*	*	*	*	*	*	*	66	7	27	*	*	*	*	*	*	0,58
3	20504	Cara Crush Perlmutter Color	1	215	PES	113	7	*	*	*	*	*	*	*	*	*	*	64	11	25	*	*	*	*	*	*	0,59
5	20505	Cara Crush Perlmutter Color	1	215	PES	113	7	*	*	*	*	*	*	*	*	*	*	59	18	23	*	*	*	*	*	*	0,61
7	20506	Cara Crush Perlmutter Color	1	215	PES	113	7	*	*	*	*	*	*	*	*	*	*	56	24	20	*	*	*	*	*	*	0,63
7	20507	Cara Crush Perlmutter Color	1	215	PES	113	7	*	*	*	*	*	*	*	*	*	*	37	57	6	*	*	*	*	*	*	0,73
9	20508	Cara Crush Perlmutter Color	1	215	PES	113	7	*	*	*	*	*	*	*	*	*	*	32	65	3	*	*	*	*	*	*	0,70
9	20509	Cara Crush Perlmutter Color	1	215	PES	113	7	*	*	*	*	*	*	*	*	*	*	37	53	10	*	*	*	*	*	*	0,67
8	20510	Cara Crush Perlmutter Color	1	215	PES	113	7	*	*	*	*	*	*	*	*	*	*	56	22	22	*	*	*	*	*	*	0,64
10	20511	Cara Crush Perlmutter Color	1	215	PES	113	7	*	*	*	*	*	*	*	*	*	*	23	74	3	*	*	*	*	*	*	0,71
15	20512	Cara Crush Perlmutter Color	1	215	PES	113	7	*	*	*	*	*	*	*	*	*	*	58	23	19	*	*	*	*	*	*	0,62
15	20513	Cara Crush Perlmutter Color	1	215	PES	113	7	*	*	*	*	*	*	*	*	*	*	43	45	12	*	*	*	*	*	*	0,69
15	20514	Cara Crush Perlmutter Color	1	215	PES	113	7	*	*	*	*	*	*	*	*	*	*	46	42	12	*	*	*	*	*	*	0,63
14	20515	Cara Crush Perlmutter Color	1	215	PES	113	7	*	*	*	*	*	*	*	*	*	*	55	25	20	*	*	*	*	*	*	0,62
13	20516	Cara Crush Perlmutter Color	1	215	PES	113	7	*	*	*	*	*	*	*	*	*	*	35	60	5	*	*	*	*	*	*	0,67
13	20517	Cara Crush Perlmutter Color	1	215	PES	113	7	*	*	*	*	*	*	*	*	*	*	14	86	0	*	*	*	*	*	*	0,80
16	20518	Cara Crush Perlmutter Color	1	215	PES	113	7	*	*	*	*	*	*	*	*	*	*	60	19	21	*	*	*	*	*	*	0,61
17	20519	Cara Crush Perlmutter Color	1	215	PES	113	7	*	*	*	*	*	*	*	*	*	*	37	58	5	*	*	*	*	*	*	0,73
12	20520	Cara Crush Perlmutter Color	1	215	PES	113	7	*	*	*	*	*	*	*	*	*	*	29	67	4	*	*	*	*	*	*	0,74
18	20521	Cara Crush Perlmutter Color	1	215	PES	113	7	*	*	*	*	*	*	*	*	*	*	17	82	1	*	*	*	*	*	*	0,85

PES - полиэстер / CV - Вискоза / Bi - нетканый материал.

Катг. №	Дизайн	Название коллекции	Ценовая группа RG	Ширина (см)	Материал	вес в /г/м²	светостойкость	стирка при 30°	влажное мытье	непригодна для помещений с повышенной влажностью	срок службы после DIN 4102 B1	перламутровое покрытие	гравированная вакоза	прозрачная	полупрозрачная	непрозрачная "Dim Out"	светонепроницаемая "Black Out"	Параметры в % (см. объяснение в словаре терминов)			По нормам ЕС для помещений с мониторингом прозрачность соответствует				Эко-тех стандарт 100	FC-наличие в соответствии с DIN 4109/EN 13363-1/Ref. Стекло: U=1,6	
																		светопоглощение	светопропускание	светопропускание	N 20%	O 6 %	S 5 %	W 6 %			
3	20601	Crush Perlmutter Color	2	216	PES	95	6-7	*	*	*	*	*	*	*	*	*	*	60	12	28	*	*	*	*	*	*	0,68
7	20604	Crush Perlmutter Color	2	216	PES	95	6-7	*	*	*	*	*	*	*	*	*	*	36	55	9	*	*	*	*	*	*	0,78
15	20607	Crush Perlmutter Color	2	216	PES	95	6-7	*	*	*	*	*	*	*	*	*	*	61	8	31	*	*	*	*	*	*	0,68
11	20610	Crush Perlmutter Color	2	216	PES	95	6-7	*	*	*	*	*	*	*	*	*	*	26	69	5	*	*	*	*	*	*	0,73
3	20611	Crush Perlmutter Color	2	216	PES	95	6-7	*	*	*	*	*	*	*	*	*	*	61	9	30	*	*	*	*	*	*	0,68
5	20616	Crush Perlmutter Color	2	216	PES	95	6-7	*	*	*	*	*	*	*	*	*	*	63	6	31	*	*	*	*	*	*	0,67
5	20617	Crush Perlmutter Color	2	216	PES	95	6-7	*	*	*	*	*	*	*	*	*	*	43	41	16	*	*	*	*	*	*	0,74
5	20618	Crush Perlmutter Color	2	216	PES	95	6-7	*	*	*	*	*	*	*	*	*	*	53	22	25	*	*	*	*	*	*	0,71
15	20619	Crush Perlmutter Color	2	216	PES	95	6-7	*	*	*	*	*	*	*	*	*	*	45	38	17	*	*	*	*	*	*	0,73
14	20621	Crush Perlmutter Color	2	216	PES	95	6-7	*	*	*	*	*	*	*	*	*	*	38	51	11	*	*	*	*	*	*	0,74
12	20623	Crush Perlmutter Color	2	216	PES	95	6-7	*	*	*	*	*	*	*	*	*	*	49	28	23	*	*	*	*	*	*	0,70
9	20626	Crush Perlmutter Color	2	216	PES	95	6-7	*	*	*	*	*	*	*	*	*	*	34	54	12	*	*	*	*	*	*	0,75
5	20627	Crush Perlmutter Color	2	216	PES	95	6-7	*	*	*	*	*	*	*	*	*	*	54	22	24	*	*	*	*	*	*	0,69
8	20628	Crush Perlmutter Color	2	216	PES	95	6-7	*	*	*	*	*	*	*	*	*	*	66	1	33	*	*	*	*	*	*	0,65
8	20629	Crush Perlmutter Color	2	216	PES	95	6-7	*	*	*	*	*	*	*	*	*	*	60	11	29	*	*	*	*	*	*	0,68
2	20632	Crush Perlmutter Color	2	216	PES	95	6-7	*	*	*	*	*	*	*	*	*	*	67	0	33	*	*	*	*	*	*	0,65
6	20633	Crush Perlmutter Color	2	216	PES	95	6-7	*	*	*	*	*	*	*	*	*	*	63	6	31	*	*	*	*	*	*	0,67
5	20634	Crush Perlmutter Color	2	216	PES	95	6-7	*	*	*	*	*	*	*	*	*	*	58	14	28	*	*	*	*	*	*	0,69
10	20635	Crush Perlmutter Color	2	216	PES	95	6-7	*	*	*	*	*	*	*	*	*	*	39	54	7	*	*	*	*	*	*	0,65
12	20636	Crush Perlmutter Color	2	216	PES	95	6-7	*	*	*	*	*	*	*	*	*	*	33	58	9	*	*	*	*	*	*	0,70
10	20637	Crush Perlmutter Color	2	216	PES	95	6-7	*	*	*	*	*	*	*	*	*	*	26	66	8	*	*	*	*	*	*	0,70
9	20638	Crush Perlmutter Color	2	216	PES	95	6-7	*	*	*	*	*	*	*	*	*	*	37	47	16	*	*	*	*	*	*	0,70
15	20639	Crush Perlmutter Color	2	216	PES	95	6-7	*	*	*	*	*	*	*	*	*	*	55	23	22	*	*	*	*	*	*	0,70
14	20640	Crush Perlmutter Color	2	216	PES	95	6-7	*	*	*	*	*	*	*	*	*	*	44	35	21	*	*	*	*	*	*	0,70
13	20641	Crush Perlmutter Color	2	216	PES	95	6-7	*	*	*	*	*	*	*	*	*	*	37	53	10	*	*	*	*	*	*	0,70
16	20642	Crush Perlmutter Color	2	216	PES	95	6-7	*	*	*	*	*	*	*	*	*	*	39	51	10	*	*	*	*	*	*	0,80
16	20643	Crush Perlmutter Color	2	216	PES	95	6-7	*	*	*	*	*	*	*	*	*	*	53	26	21	*	*	*	*	*	*	0,70
2	30001	Orbit	4	230	PES/CV	85	5-7	*	*	*	*	*	*	*	*	*	*	41	1	58	*	*	*	*	*	*	0,72
1	30061	Samira	3	230	PES	106	5-7	*	*	*	*	*	*	*	*	*	*	53	2	45	*	*	*	*	*	*	0,64
1	30071	Retro	2	230	PES	74	5-7	*	*	*	*	*	*	*	*	*	*	58	1	41	*	*	*	*	*	*	0,60
T3	30091	Barisi	2	230	PES	143	5-7	*	*	*	*	*	*	*	*	*	*	46	18	36	*	*	*	*	*	*	0,65
T3	30092	Barisi	2	230	PES	143	5-7	*	*	*	*	*	*	*	*	*	*	41	41	18	*	*	*	*	*	*	0,63
T3	30093	Barisi	2	230	PES	143	5-7	*	*	*	*	*	*	*	*	*	*	28	55	17	*	*	*	*	*	*	0,68
T3	30094	Barisi	2	230	PES	143	5-7	*	*	*	*	*	*	*	*	*	*	36	41	23	*	*	*	*	*	*	0,66
T3	30095	Barisi	2	230	PES	143	5-7	*	*	*	*	*	*	*	*	*	*	48	18	34	*	*	*	*	*	*	0,63
T3	30096	Barisi	2	230	PES	143	5-7	*	*	*	*	*	*	*	*	*	*	37	39	24	*	*	*	*	*	*	0,65
T3	30097	Barisi	2	230	PES	143	5-7	*	*	*	*	*	*	*	*	*	*	6	93	1	*	*	*	*	*	*	0,86
T3	30098	Barisi	2	230	PES	143	5-7	*	*	*	*	*	*	*	*	*	*	6	92	2	*	*	*	*	*	*	0,86
1	30131	Para	1	230	PES	106	5-7	*	*	*	*	*	*	*	*	*	*	44	3	53	*	*	*	*	*	*	0,70
3	30225	Linea	2	225	PES	105	5-6	*	*	*	*	*	*	*	*	*	*	65	9	26	*	*	*	*	*	*	0,55
16	30226	Linea	2	225	PES	105	5-6	*	*	*	*	*	*	*	*	*	*	55	20	25	*	*	*	*	*	*	0,59
1	30227	Linea	2	225	PES	105	5-6	*	*	*	*	*	*	*	*	*	*	63	0	37	*	*	*	*	*	*	0,56
7	30229	Linea	2	225	PES	105	5-6	*	*	*	*	*	*	*	*	*	*	25	67	8	*	*	*	*	*	*	0,79
18	30230	Linea	2	225	PES	105	5-6	*	*	*	*	*	*	*	*	*	*	15	81	4	*	*	*	*	*	*	0,84
4	30271	Arela	1	195	PES/CV/BI	75	5-6	*	*	*	*	*	*	*	*	*	*	47	1	52	*	*	*	*	*	*	0,67
6	30273	Arela	1	195	PES/CV/BI	75	5-6	*	*	*	*	*	*	*	*	*	*	25	21	54	*	*	*	*	*	*	0,74
12	30274	Arela	1	195	PES/CV/BI	75	5-6	*	*	*	*	*	*	*	*	*	*	45	0	55	*	*	*	*	*	*	0,68
6	30291	Terrano	1	195	PES	75	5-6	*	*	*	*	*	*	*	*	*	*	58	0	42	*	*	*	*	*	*	0,58
4	30293	Terrano	1	195	PES	75	5-6	*	*	*	*	*	*	*	*	*	*	56	1	43	*	*	*	*	*	*	0,60
2	30294	Terrano	1	195	PES/CV/BI	75	5-6	*	*	*	*	*	*	*	*	*	*	68	0	32	*	*	*	*	*	*	0,55
16	30295	Terrano	1	195	PES/CV/BI	75	5-6	*	*	*	*	*	*	*	*	*	*	62	10	28	*	*	*	*	*	*	0,58
14	30311	Primavera	2	220	PES	105	5-6	*	*	*	*	*	*	*	*	*	*	55	0	45	*	*	*	*	*	*	0,60

PES - полиэстер / CV - Вискоза / BI - нетканый материал.

Карта №	Дизайн	Название коллекции	Ценовая группа PG		Материал	вес в г/см²	светостойкость	стирка при 30°	влажное мытье	и пригодна для помещений с повышенной влажностью	спрецизита после DIN 4102 B1	перламутровое покрытие	гравюропозолоченная	прозрачная	полупрозрачная	непрозрачная "Dim Out"	светонепроницаемая "Black Out"	Параметры в % (см. объяснение в словаре терминов)			По нормам ЕС для помещений с мониторами прозрачность соответствует				Эко-тех стандарт 100	FC-значение в соответствии с DIN 4109/EN 13363-1/Ref. Стекло: U=1,6
			светопропускание	светополосчение														светопропускание	N 20%	O 6 %	S 5 %	W 6 %				
18	30312	Primavera	2	220	PES	105	5-6	*	*	*					*			56	0	44				*	0,59	
6	30313	Primavera	2	220	PES	105	5-6	*	*	*					*			55	0	45				*	0,60	
11	30314	Primavera	2	220	PES	105	5-6	*	*	*					*			54	0	46				*	0,62	
9	30315	Primavera	2	220	PES	105	5-6	*	*	*					*			26	27	47				*	0,79	
4	30332	Liana	2	200	PES	90	5-6	*	*	*					*			41	17	42				*	0,70	
4	30334	Liana	2	200	PES	90	5-6	*	*	*					*			50	0	50				*	0,65	
17	30401	Maleza	2	220	PES	105	5-6	*	*	*					*			24	65	11	*			*	0,79	
6	30402	Maleza	2	220	PES	105	5-6	*	*	*					*			52	11	37				*	0,63	
1	30403	Maleza	2	220	PES	105	5-6	*	*	*					*			60	0	40				*	0,58	
15	30404	Maleza	2	220	PES	105	5-6	*	*	*					*			42	33	25				*	0,68	
13	30405	Maleza	2	220	PES	105	5-6	*	*	*					*			24	68	8	*			*	0,76	
1	30431	Twist	2	220	PES	105	5-6	*	*	*					*			60	0	40				*	0,57	
1	30492	Long Crush	2	200	PES	90	5-6	*	*	*					*			65	1	34				*	0,53	
2	30511	Nudo	1	230	PES	79	5-7	*	*	*				*				40	3	57				*	0,72	
T2	30531	Techno	2	225	PES	55	5-6	*	*	*				*				43	20	37				*	0,67	
T2	30532	Techno	2	225	PES	55	5-6	*	*	*				*				24	44	32				*	0,76	
T2	30535	Techno	2	225	PES	55	5-6	*	*	*				*				26	21	53				*	0,77	
1	30551	Battra	2	220	PES	105	5-6	*	*	*					*			76	1	23				*	0,46	
1	30571	Arabesque	2	220	PES	105	5-6	*	*	*					*			76	1	23				*	0,46	
4	30572	Arabesque	2	220	PES	105	5-6	*	*	*					*			55	10	35				*	0,61	
18	30573	Arabesque	2	220	PES	105	5-6	*	*	*					*			0	94	6	*	*	*	*	0,90	
16	30574	Arabesque	2	220	PES	105	5-6	*	*	*					*			46	34	20	*			*	0,66	
T3	30591	Tova	2	192	PES	114	6	*	*	*					*			35	38	27				*	0,77	
T3	30592	Tova	2	192	PES	114	6	*	*	*					*			29	48	23				*	0,78	
T3	30593	Tova	2	192	PES	114	6	*	*	*					*			38	30	32				*	0,76	
16	30611	Merisa	1	230	PES	113	5-7	*	*	*					*			38	46	16	*			*	0,64	
4	30612	Merisa	1	230	PES	113	5-7	*	*	*					*			58	11	31				*	0,59	
9	30613	Merisa	1	230	PES	113	5-7	*	*	*					*			35	50	15	*			*	0,65	
2	30614	Merisa	1	230	PES	113	5-7	*	*	*					*			61	2	37				*	0,59	
2	30631	Inula	3	230	PES	118	5-7	*	*	*				*				37	2	61				*	0,74	
15	30632	Inula	3	230	PES	118	5-7	*	*	*				*				21	28	51				*	0,80	
14	30633	Inula	3	230	PES	118	5-7	*	*	*				*				17	43	40				*	0,80	
13	30634	Inula	3	230	PES	118	5-7	*	*	*				*				20	38	42				*	0,77	
7	30635	Inula	3	230	PES	118	5-7	*	*	*				*				17	46	37				*	0,78	
6	30636	Inula	3	230	PES	118	5-7	*	*	*				*				20	33	47				*	0,79	
T3	30651	Soneo	2	220	PES	142	4-6	*	*	*				*				27	60	13				*	0,69	
T3	30652	Soneo	2	220	PES	142	4-6	*	*	*				*				27	58	15				*	0,69	
T3	30653	Soneo	2	220	PES	142	4-6	*	*	*				*				60	3	37				*	0,60	
T3	30671	Flax	2	220	PES	220	5-6	*	*	*				*				48	42	10	*			*	0,45	
T3	30672	Flax	3	220	PES	220	5-6	*	*	*				*				14	79	7	*			*	0,45	
2	30691	Mira	4	230	PES/CV	106	5-7	*	*	*				*				41	1	58				*	0,72	
6	30692	Mira	4	230	PES/CV	106	5-7	*	*	*				*				41	1	58				*	0,72	
2	30693	Mira	4	230	PES/CV	106	5-7	*	*	*				*				41	1	58				*	0,72	
13	30694	Mira	4	230	PES/CV	106	5-7	*	*	*				*				8	73	19	*			*	0,80	
18	30721	Lindo	2	220	PES	240	5-6	*	*	*				*				9	85	6	*	*	*	*	0,45	
6	30722	Lindo	2	220	PES	240	5-6	*	*	*				*				22	66	12	*			*	0,45	
2	30723	Lindo	2	220	PES	240	5-6	*	*	*				*				65	17	18	*			*	0,45	
17	30741	Tosto	2	230	PES	150	5-6	*	*	*				*				39	29	32				*	0,71	
14	30742	Tosto	2	230	PES	150	5-6	*	*	*				*				25	55	20	*			*	0,75	
18	30743	Tosto	2	230	PES	150	5-6	*	*	*				*				28	57	15	*			*	0,77	
2	30761	Punta	2	235	PES	77	6-7	*	*	*				*				40	4	56				*	0,72	
1	30762	Punta	2	235	PES	77	6-7	*	*	*				*				39	7	54				*	0,72	

PES - полиэстер / CV - Вискоза / Bi - нетканый материал.

Карта №	Дизайн	Название коллекции	Ценовая группа IG		Материал	вес в /г/м²	светостойкость	стирка при 30°	влажное мытье	непригодна для помещений с повышенной влажностью	создаст пятна после стирки	DIN 4102 B1	перламутровое покрытие	гравюры	прозрачная	полупрозрачная	непрозрачная "Dim Out"	светонепроницаемая "Black Out"	Параметры в % (см. объяснение в словаре терминов)			По нормам ЕС для помещений с мониторингом прозрачность соответствует				Эко-тех стандарт 100	FC-наличие в соответствии с DIN 4108/EN 13363-1/Ref. Стекло: U=1,6
			светопоглощение	светопропускание															светопропускание	N 20%	O 6 %	S 5 %	W 6 %				
16	30763	Punta	2	235	PES	77	6	*	*	*									28	27	45					*	0,75
13	30764	Punta	2	235	PES	77	6	*	*	*									12	66	22					*	0,78
9	30765	Punta	2	235	PES	77	6	*	*	*									16	57	27					*	0,77
2	30791	Picnic	2	195	PES	150	5-6	*	*	*					*				53	0	47					*	0,62
8	30792	Picnic	2	195	PES	150	5-6	*	*	*					*				50	7	43					*	0,66
10	30793	Picnic	2	195	PES	150	5-6	*	*	*					*				30	58	12					*	0,69
15	30794	Picnic	2	195	PES	150	5-6	*	*	*					*				42	27	31					*	0,69
14	30795	Picnic	2	195	PES	150	5-6	*	*	*					*				34	38	28					*	0,71
2	30811	Kastale	2	225	PES	105	5-6	*	*	*					*				57	0	43					*	0,59
6	30812	Kastale	2	225	PES	105	5-6	*	*	*					*				57	17	26					*	0,59
15	30813	Kastale	2	225	PES	105	5-6	*	*	*					*				49	22	29					*	0,60
12	30814	Kastale	2	225	PES	105	5-6	*	*	*					*				56	17	27					*	0,59
16	30815	Kastale	2	225	PES	105	5-6	*	*	*					*				59	18	23					*	0,57
4	30831	Circle	1	195	PES	150	5-6	*	*	*					*				52	0	48					*	0,62
17	30832	Circle	1	195	PES	150	5-6	*	*	*					*				50	1	49					*	0,64
7	30851	Wave	1	195	PES	150	5-6	*	*	*					*				52	0	48					*	0,64
16	30852	Wave	1	195	PES	150	5-6	*	*	*					*				52	0	48					*	0,63
13	40001	Lucero Perlmutter Black Out	4	225	PES	215	6-7	*	*	*					*				84	16	0	*	*	*	*	*	0,47
11	40002	Lucero Perlmutter Black Out	4	225	PES	215	6-7	*	*	*					*				86	14	0	*	*	*	*	*	0,47
13	40003	Lucero Perlmutter Black Out	4	225	PES	215	6-7	*	*	*					*				84	16	0	*	*	*	*	*	0,48
1	40071	Para Perlmutter	1	230	PES	124	5-7	*	*	*					*				66	5	29					*	0,57
4	40073	Para Perlmutter	1	230	PES	124	5-7	*	*	*					*				65	12	23					*	0,56
17	40075	Para Perlmutter	1	230	PES	124	5-7	*	*	*					*				57	30	13	*				*	0,58
8	40079	Para Perlmutter	1	230	PES	124	5-7	*	*	*					*				66	6	28					*	0,57
10	40080	Para Perlmutter	1	230	PES	124	5-7	*	*	*					*				60	21	19	*				*	0,58
15	40081	Para Perlmutter	1	230	PES	124	5-7	*	*	*					*				64	10	26	*				*	0,57
14	40082	Para Perlmutter	1	230	PES	124	5-7	*	*	*					*				60	22	18	*				*	0,58
4	40101	Linien Perlmutter Black Out	4	225	PES	215	6-7	*	*	*					*				84	16	0	*	*	*	*	*	0,49
17	40102	Linien Perlmutter Black Out	4	225	PES	215	6-7	*	*	*					*				82	18	0	*	*	*	*	*	0,50
16	40103	Linien Perlmutter Black Out	4	225	PES	215	6-7	*	*	*					*				83	17	0	*	*	*	*	*	0,49
17	40104	Linien Perlmutter Black Out	4	225	PES	215	6-7	*	*	*					*				83	17	0	*	*	*	*	*	0,49
8	40121	Stampo Perlmutter	2	230	PES	85	6-7	*	*	*					*				60	5	35					*	0,68
10	40122	Stampo Perlmutter	2	230	PES	85	6-7	*	*	*					*				60	5	35					*	0,68
11	40123	Stampo Perlmutter	2	230	PES	85	6-7	*	*	*					*				60	5	35					*	0,68
14	40124	Stampo Perlmutter	2	230	PES	85	6-7	*	*	*					*				60	5	35					*	0,68
8	40141	Quartett Perlmutter	2	230	PES	85	6-7	*	*	*					*				60	5	35					*	0,68
9	40142	Quartett Perlmutter	2	230	PES	85	6-7	*	*	*					*				60	5	35					*	0,68
11	40143	Quartett Perlmutter	2	230	PES	85	6-7	*	*	*					*				60	5	35					*	0,68
8	40161	Planta Perlmutter	2	230	PES	85	6-7	*	*	*					*				60	5	35					*	0,68
9	40162	Planta Perlmutter	2	230	PES	85	6-7	*	*	*					*				60	5	35					*	0,68
15	40163	Planta Perlmutter	2	230	PES	85	6-7	*	*	*					*				60	5	35					*	0,68
12	40164	Planta Perlmutter	2	230	PES	85	6-7	*	*	*					*				60	5	35					*	0,68
8	40181	Triangle Perlmutter	2	230	PES	85	6-7	*	*	*					*				60	5	35					*	0,68
10	40182	Triangle Perlmutter	2	230	PES	85	6-7	*	*	*					*				60	5	35					*	0,68
15	40183	Triangle Perlmutter	2	230	PES	85	6-7	*	*	*					*				60	5	35					*	0,68
12	40184	Triangle Perlmutter	2	230	PES	85	6-7	*	*	*					*				60	5	35					*	0,68
5.3	60001	Sistra	2	220	PES	145	5-6	*	*	*					*				41	42	17	*				*	0,72
5.3	60002	Sistra	2	220	PES	145	5-6	*	*	*					*				44	42	14	*				*	0,69
5.3	60003	Sistra	2	220	PES	145	5-6	*	*	*					*				30	55	15	*				*	0,78
5.3	60004	Sistra	2	220	PES	145	5-6	*	*	*					*				39	43	18	*				*	0,73
5.3	60005	Sistra	2	220	PES	145	5-6	*	*	*					*				35	55	10	*				*	0,75
5.3	60006	Sistra	2	220	PES	145	5-6	*	*	*					*				41	46	13	*				*	0,71

PES - полиэстер / CV - Вискоза / Bi - нетканый материал.

Карта №	Дизайн	Название коллекции	Ценовая группа PG		Материал	вес в г/см²	светостойкость	стерка при 30°	влажное мытье	непригодна для помещений с повышенной влажностью	специальная посылка DIN 4102 B1	перламутровое покрытие	гравюропленка	прозрачная	полупрозрачная	непрозрачная "Dim Out"	светонепроницаемая "Black Out"	Параметры в % (см. объяснение в словаре терминов)			По нормам ЕС для помещений с мониторами (проницаемость соответствует)				Эко-тех стандарт 100	FC-значение в соответствии с DIN 4108/EN 13363-1/Ref. Стекло: U=1,6	
			светопропускание	светополосчение														светопропускание	N 20%	O 6 %	S 5 %	W 6 %					
S 3	60007	Sistra	2	220	PES	145	5-6	*	*	*					*			36	55	9	*	*	*	*	*	*	0,73
S 3	60008	Sistra	2	220	PES	145	5-6	*	*	*					*			36	55	9	*	*	*	*	*	*	0,74
S 3	60009	Sistra	2	220	PES	145	5-6	*	*	*					*			38	54	8	*	*	*	*	*	*	0,72
S 3	60010	Sistra	2	220	PES	145	5-6	*	*	*					*			46	39	15	*	*	*	*	*	*	0,68
S 3	60011	Sistra	2	220	PES	145	5-6	*	*	*					*			34	55	11	*	*	*	*	*	*	0,75
S 3	60012	Sistra	2	220	PES	145	5-6	*	*	*					*			35	55	10	*	*	*	*	*	*	0,74
S 3	60013	Sistra	2	220	PES	145	5-6	*	*	*					*			37	55	8	*	*	*	*	*	*	0,73
S 3	60014	Sistra	2	220	PES	145	5-6	*	*	*					*			31	55	14	*	*	*	*	*	*	0,77
S 3	60015	Sistra	2	220	PES	145	5-6	*	*	*					*			40	44	16	*	*	*	*	*	*	0,72
S 3	60016	Sistra	2	220	PES	145	5-6	*	*	*					*			45	41	14	*	*	*	*	*	*	0,69
S 3	60017	Sistra	2	220	PES	145	5-6	*	*	*					*			40	50	10	*	*	*	*	*	*	0,70
S 3	60018	Sistra	2	220	PES	145	5-6	*	*	*					*			39	51	10	*	*	*	*	*	*	0,72
S 3	60019	Sistra	2	220	PES	145	5-6	*	*	*					*			41	49	10	*	*	*	*	*	*	0,70
S 3	60020	Sistra	2	220	PES	145	5-6	*	*	*					*			38	52	10	*	*	*	*	*	*	0,72
S 3	60021	Sistra	2	220	PES	145	5-6	*	*	*					*			41	48	11	*	*	*	*	*	*	0,70
S 3	60022	Sistra	2	220	PES	145	5-6	*	*	*					*			43	48	9	*	*	*	*	*	*	0,69
S 1	60101	Sistra B1	4	220	PES	180	5-6	*	*	*	*				*			44	39	17	*	*	*	*	*	*	0,70
S 1	60102	Sistra B1	4	220	PES	180	5-6	*	*	*	*				*			45	46	9	*	*	*	*	*	*	0,68
S 1	60103	Sistra B1	4	220	PES	180	5-6	*	*	*	*				*			52	33	15	*	*	*	*	*	*	0,65
S 1	60104	Sistra B1	4	220	PES	180	5-6	*	*	*	*				*			35	56	9	*	*	*	*	*	*	0,74
S 1	60105	Sistra B1	4	220	PES	180	5-6	*	*	*	*				*			32	60	8	*	*	*	*	*	*	0,76
S 2	70001	Sistra Black Out	4	220	PES	205	5-6	*	*	*	*				*			69	31	0	*	*	*	*	*	*	0,50
S 2	70002	Sistra Black Out	4	220	PES	205	5-6	*	*	*	*				*			69	31	0	*	*	*	*	*	*	0,50
S 2	70003	Sistra Black Out	4	220	PES	205	5-6	*	*	*	*				*			69	31	0	*	*	*	*	*	*	0,50
S 2	70004	Sistra Black Out	4	220	PES	205	5-6	*	*	*	*				*			69	31	0	*	*	*	*	*	*	0,50
S 2	70005	Sistra Black Out	4	220	PES	205	5-6	*	*	*	*				*			69	31	0	*	*	*	*	*	*	0,50
S 2	70006	Sistra Black Out	4	220	PES	205	5-6	*	*	*	*				*			69	31	0	*	*	*	*	*	*	0,50
S 2	70007	Sistra Black Out	4	220	PES	205	5-6	*	*	*	*				*			69	31	0	*	*	*	*	*	*	0,50
S 2	70008	Sistra Black Out	4	220	PES	205	5-6	*	*	*	*				*			69	31	0	*	*	*	*	*	*	0,50
S 2	70009	Sistra Black Out	4	220	PES	205	5-6	*	*	*	*				*			69	31	0	*	*	*	*	*	*	0,50
S 2	70010	Sistra Black Out	4	220	PES	205	5-6	*	*	*	*				*			69	31	0	*	*	*	*	*	*	0,50
S 2	70011	Sistra Black Out	4	220	PES	205	5-6	*	*	*	*				*			69	31	0	*	*	*	*	*	*	0,50
S 2	70012	Sistra Black Out	4	220	PES	205	5-6	*	*	*	*				*			69	31	0	*	*	*	*	*	*	0,50
S 2	70013	Sistra Black Out	4	220	PES	205	5-6	*	*	*	*				*			69	31	0	*	*	*	*	*	*	0,50
S 2	70014	Sistra Black Out	4	220	PES	205	5-6	*	*	*	*				*			69	31	0	*	*	*	*	*	*	0,50
S 2	70015	Sistra Black Out	4	220	PES	205	5-6	*	*	*	*				*			69	31	0	*	*	*	*	*	*	0,50
S 2	70016	Sistra Black Out	4	220	PES	205	5-6	*	*	*	*				*			69	31	0	*	*	*	*	*	*	0,50
S 2	70017	Sistra Black Out	4	220	PES	205	5-6	*	*	*	*				*			69	31	0	*	*	*	*	*	*	0,50
S 2	70018	Sistra Black Out	4	220	PES	205	5-6	*	*	*	*				*			69	31	0	*	*	*	*	*	*	0,50
S 2	70019	Sistra Black Out	4	220	PES	205	5-6	*	*	*	*				*			69	31	0	*	*	*	*	*	*	0,50
S 2	70020	Sistra Black Out	4	220	PES	205	5-6	*	*	*	*				*			69	31	0	*	*	*	*	*	*	0,50
S 2	70021	Sistra Black Out	4	220	PES	205	5-6	*	*	*	*				*			69	31	0	*	*	*	*	*	*	0,50
S 2	70022	Sistra Black Out	4	220	PES	205	5-6	*	*	*	*				*			69	31	0	*	*	*	*	*	*	0,50
S 2	70023	Sistra Black Out	4	220	PES	205	5-6	*	*	*	*				*			69	31	0	*	*	*	*	*	*	0,50
S 2	70024	Sistra Black Out	4	220	PES	205	5-6	*	*	*	*				*			69	31	0	*	*	*	*	*	*	0,50
S 1	70101	Sistra Black Out B1	4	220	PES	205	5-6	*	*	*	*				*			77	23	0	*	*	*	*	*	*	0,48
S 1	70102	Sistra Black Out B1	4	220	PES	205	5-6	*	*	*	*				*			77	23	0	*	*	*	*	*	*	0,48
S 1	70103	Sistra Black Out B1	4	220	PES	205	5-6	*	*	*	*				*			77	23	0	*	*	*	*	*	*	0,48
S 1	70104	Sistra Black Out B1	4	220	PES	205	5-6	*	*	*	*				*			77	23	0	*	*	*	*	*	*	0,48
S 1	70105	Sistra Black Out B1	4	220	PES	205	5-6	*	*	*	*				*			77	23	0	*	*	*	*	*	*	0,48

PES - полиэстер / CV - Вискоза / Bi - нетканый материал.



RISING SUN GROUP
СОЛНЕЦЗАЩИТНЫЕ СИСТЕМЫ

Официальный дилер



Телефон технической поддержки - 8(800)333-35-58

Отдел приема заказов - 8 (495) 230-1-032

www.rsgrf.ru



COSIFLOR®
Plissees